





ИСТОРИЯ:

Фирма Servetto была образована в 1972 году семьёй Терраньи для производства вешалки Servetto, оснащенной подъёмно-опускным механизмом, которая в 1968 году была запатентована Господином Эцио Терраньи, в настоящее время совладельцем фирмы, а также главным ответственным за проектирование и дизайн.

В 1989 году фирма внедряет первую автоматизированную линию по выпуску продукции Servetto. Сегодня на предприятии работает пять линий по производству следующих изделий: Servetto 2004, Servetto Super Pro, Only, Self System, Otto Innominato и Servetto Easy. Постоянный рост производства приводит к тому, что Servetto становится ведущим производителем аксессуаров для оборудования шкафов. Сотрудничество со всемирно известными дизайнерами мебели ведёт к разработке актуальных моделей и внедрению инноваций. Ассортимент аксессуаров в настоящее время пополняется новой коллекцией для шкафов-купе, являющихся актуальными, универсальными и функциональными изделиями.

В 1972 году фирма Servetto впервые принимает участие в выставке (Sasmil- Милан), представляя вешалку Servetto под лозунгом «лифт в твоём шкафу». Почувствовав потенциальные возможности такой необходимой продукции, Servetto вкладывает средства в участие в выставках по всему миру (Германия, США, Китай, Гонконг, Бахрейн, Дания, Франция, Латинская Америка, Испания, Греция, Австрия, Россия). В настоящее время Фирма Servetto представлена сетью розничной торговли и дистрибьютерами в 48 странах на 5 континентах.

ФИЛОСОФИЯ:

Фирма Servetto всегда уделяла особое внимание качеству продукции. В 1999 году она получила сертификат соответствия норме ISO 9001 (выданный SQS, член IQNET), заслуженное признание качества высокого уровня, достигнутого благодаря применению экологически чистого, прочного, нетоксичного и тщательно отобранного сырья; передовых технологий и квалифицированного персонала.

История:

Серветто-компания была основана в 1972 году семьёй Терраньи. Её целью является создание качественной продукции. Основателем является Эцио Терраньи, который в 1968 году получил патент на изобретение вешалки «лифт в твоём шкафу».

В 1989 году компания внедряет первую автоматизированную линию по выпуску продукции Servetto. Сегодня на предприятии работает пять линий по производству следующих изделий: Servetto 2004, Servetto Super Pro, Only, Self System, Otto Innominato и Servetto Easy. Постоянный рост производства приводит к тому, что Servetto становится ведущим производителем аксессуаров для оборудования шкафов. Сотрудничество со всемирно известными дизайнерами мебели ведёт к разработке актуальных моделей и внедрению инноваций. Ассортимент аксессуаров в настоящее время пополняется новой коллекцией для шкафов-купе, являющихся актуальными, универсальными и функциональными изделиями.

В 1972 году фирма Servetto впервые принимает участие в выставке (Sasmil- Милан), представляя вешалку Servetto под лозунгом «лифт в твоём шкафу».

Почувствовав потенциальные возможности такой необходимой продукции, Servetto вкладывает средства в участие в выставках по всему миру (Германия, США, Китай, Гонконг, Бахрейн, Дания, Франция, Латинская Америка, Испания, Греция, Австрия, Россия). В настоящее время Фирма Servetto представлена сетью розничной торговли и дистрибьютерами в 48 странах на 5 континентах.

В настоящее время Фирма Servetto представлена сетью розничной торговли и дистрибьютерами в 48 странах на 5 континентах.

Философия:

Фирма Servetto всегда уделяла особое внимание качеству продукции. В 1999 году она получила сертификат соответствия норме ISO 9001 (выданный SQS, член IQNET), заслуженное признание качества высокого уровня, достигнутого благодаря применению экологически чистого, прочного, нетоксичного и тщательно отобранного сырья; передовых технологий и квалифицированного персонала.

PR



ART. SE08LAGA0

servetto2004 design E. Terragni

Il primo brevetto internazionale del Servetto viene registrato il 29 novembre 1968. Seguono ulteriori brevetti, l'ultimo dei quali: Servetto con inclinometro del 19 dicembre 1996. Servetto 2004, inserito negli armadi delle marche più prestigiose, è il risultato di una continua ricerca tecnica ed estetica. Scopo principale del sistema Servetto è l'ottimizzazione degli spazi alti all'interno degli armadi.

Das erste internationale Patent für den Servetto wurde am 29. November 1968 erteilt. Weitere Patente folgten, zuletzt am 19. Dezember 1996 für den Servetto mit Schräghalterung. Der Servetto 2004, der in Schränke der Spitzenklasse eingebaut wird, ist das Ergebnis stetiger technischer und ästhetischer Forschung. Das oberste Ziel des Systems Servetto ist die optimale Nutzung des Schrankinnenraums.

Η πρώτη διεθνής πατέντα για το Servetto χορηγήθηκε στις 29 Νοεμβρίου 1968. Ακολούθησαν και άλλες πατέντες, η τελευταία στις 19 Δεκεμβρίου 1996 για το Servetto με λοξό στήριγμα.

To Servetto 2004, το οποίο τοποθετείται σε ντουλάπες πρώτης ποιότητας, είναι το αποτέλεσμα συνεχών τεχνικών και αισθητικών ερευνών. Κύριος στόχος του συστήματος Servetto είναι η ιδανική εκμετάλλευση του εσωτερικού χώρου της ντουλάπας.

Le premier brevet international du Servetto est enregistré le 29 novembre 1968. Autres brevets suivent, le dernier desquels : Servetto avec dispositif d'inclinaison du 19 décembre 1996. Servetto 2004, appliqué dans les armoires des marques les plus prestigieuses est le résultat d'une recherche permanente technique et esthétique. Le but le plus important du système Servetto est l'optimisation des espaces hauts dans les armoires.

La primera patente de invención del Servetto fue registrada el 29 noviembre 1968. Después siguieron otras patentes: la última la del Servetto con dispositivo de inclinación, el 19 diciembre 1996. Servetto 2004, disponible también en los armarios de los fabricantes de muebles más importantes, es el resultado de una investigación técnica y estética continua. El fin del sistema Servetto es la optimización de los espacios más altos en los armarios.

The first international patent for the item Servetto was registered on November 29, 1968. Since 1968, the Servetto lift system has been re-registered several times, most recently with the inclination device on December 19, 1996.

Servetto 2004, available on request by all professional furniture retailers selling first quality wardrobes, is the result of continuing technical research and aesthetic refinement. The goal of Servetto concept is the optimal utilization of the higher spaces inside the wardrobe.

Первый международный патент на продукцию дома Servetto был получен 29. ноября 1968. Затем выдавались также другие патенты, последним из которых был патент на Servetto с косым креплением, выданный 19. декабря 1996.

Servetto 2004, устанавливаемый в шкафы высокого класса, является результатом постоянного технического и эстетического поиска. Главной целью системы Servetto является оптимальное использование внутреннего пространства шкафа.

セルベットは1968年11月29日に最初の国際特許を受けました。その後も特許を取得し続け、1996年12月19日には傾斜型ホルダーでも特許を取得しました。最高級のワードローブ取付け用のセルベット2004は、絶え間ない技術とデザイン研究の成果です。ワードローブの最適な活用がセルベットシステムの最大目標なのです。





Servetto 2004 consente di attrezzare armadi di qualsiasi ampiezza. Disponibile in tre misure estensibili: da 44 a 61 cm; da 60 a 100 cm; da 77 a 120 cm.
Portata massima: 10 kg.

Der Servetto 2004 passt so gut wie in jede Schrankbreite. Es gibt ihn in drei ausziehbaren Größen: 44-61 cm, 60-100 cm und 77-120 cm. Maximale Belastbarkeit: 10 kg.
 Το Servetto 2004 είναι κατάλληλο για όλα σχεδόν τα πλάτη ντουλαπών. Υπάρχει σε τρία ρυθμιζόμενα μεγέθη: 44-61 εκατοστά, 60-100 εκατοστά και 77-120 εκατοστά. Μέγιστο επιτρεπτό βάρος: 10 κιλά.

Servetto 2004 permet d'équiper des armoires de toutes dimensions. Disponible en trois mesures extensibles: de 44 à 61 cm ; de 60 à 100 cm ; de 77 à 120 cm. Charge maxi : 10 kg.
 Servetto 2004 permite equipar armarios de cualquiera dimension. Es disponible en tres dimensiones extensibles en anchura: 44-61 cm; 60-100 cm; 77-120 cm.
Carga máxima: 10 kg.

Servetto 2004 can be installed in any width wardrobe. It is available in three width, each with its own adjustment range: 44-61 cm ; 60-100 cm ; 77-120 cm. Maximum load: 10 kg.
 Servetto 2004 легко устанавливается в шкаф любой ширины. Существуют три раздвигаемых по ширине модели: 44-61 см, 60-100 см и 77-120 см.
Максимальная грузоподъемность: 10 кг.

セルベット 2004 はどのような幅のワードローブにもフィットします。引出し可能なサイズには三つあります：44-61センチ、60-100センチ、そして77-120センチ。最大荷重：10キログラム。



La piastra di fissaggio realizzata in nylon con fibra di vetro contiene il meccanismo oleodinamico.
Die in Glasfasernylon ausgeführte Befestigungsplatte enthält die Ölhydraulik.
Η πλάκα στερέωσης που είναι κατασκευασμένη από γυάλινες ίνες νάιλον φέρει το υδραυλικό σύστημα.
La plaque de fixation réalisée en nylon chargée de fibre de verre contient le mécanisme oléodynamique.
El soporte para la instalación, realizado en nylon con fibra de vidrio, contiene el mecanismo oleodinámico.
The hydraulic control mechanism is enclosed by the tough glass-fiber reinforced nylon case.
Выполненная из стекловолоконистого нейлона крепёжная плита работает при помощи гидравлики.
ガラスファイバーナイロン仕様の取付けプレートには、油圧装置が装備されています。





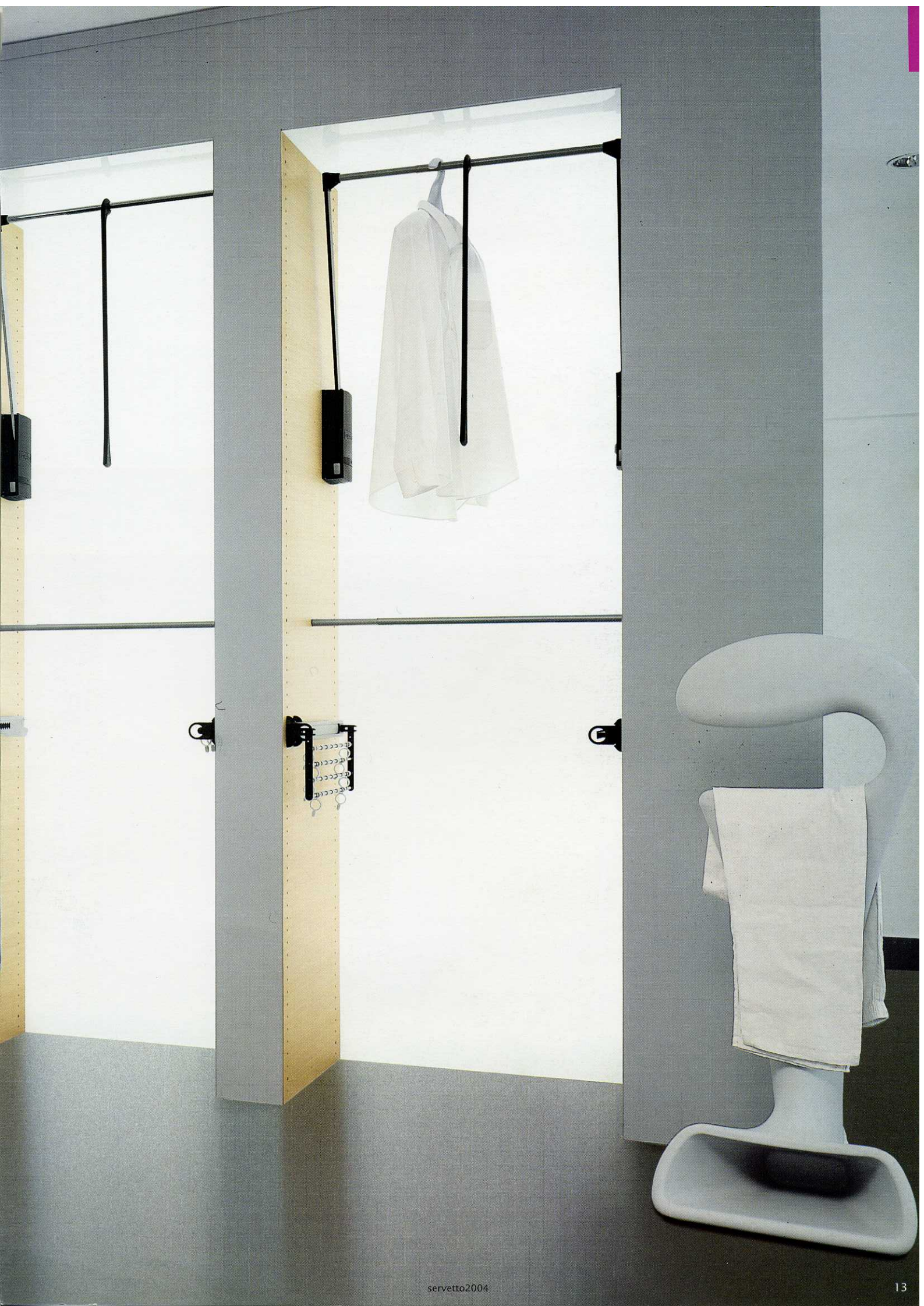

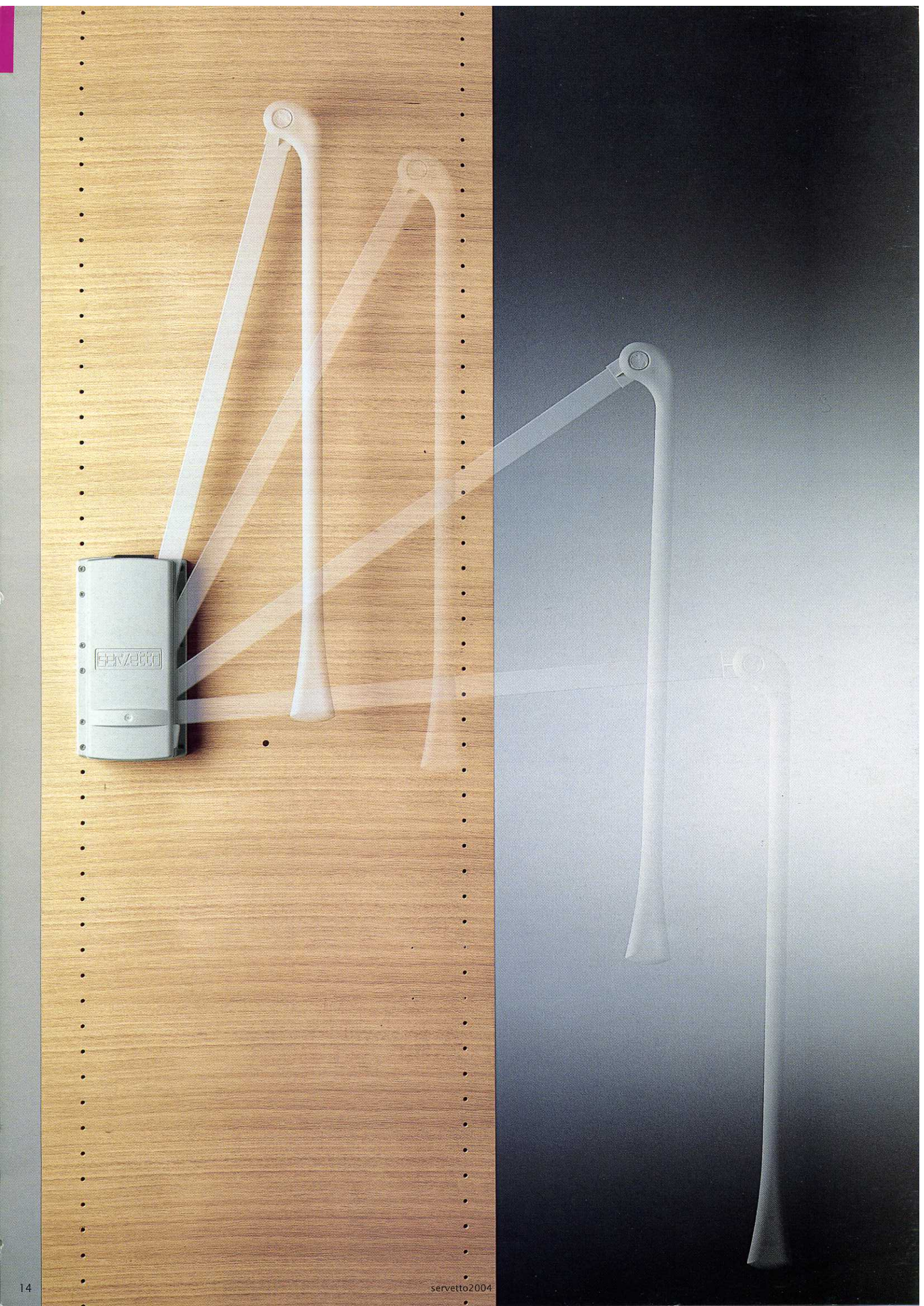

servetto

HO

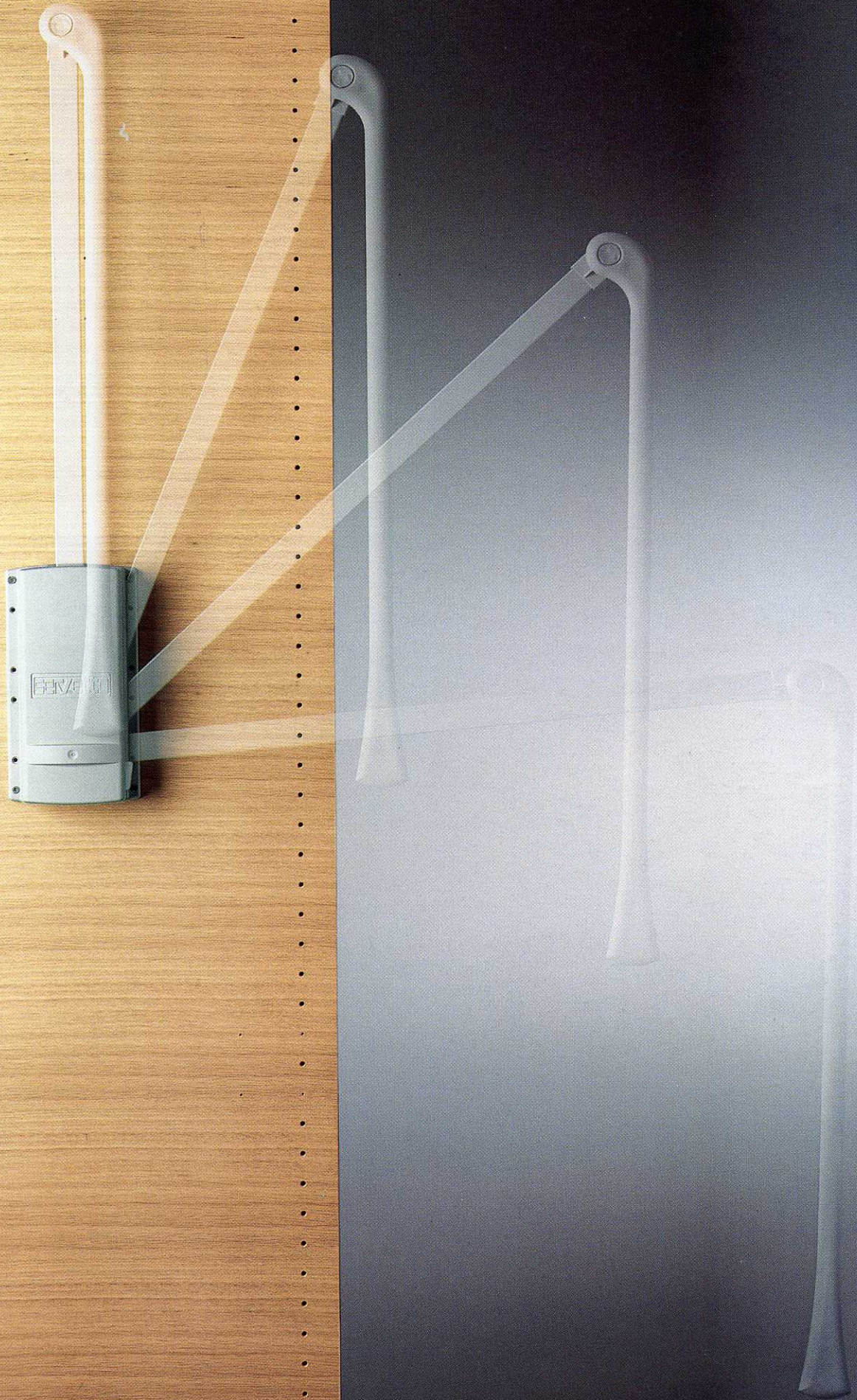

La piastra di fissaggio può essere applicata alla parte centrale dell'armadio o alla parte posteriore utilizzando l' inclinometro presente in ogni confezione.

Die Befestigungsplatte kann im Mittelteil des Schrankes oder mit Hilfe der mitgelieferten Schräghalterung im hinteren Teil montiert werden.

Η πλάκα στερέωσης μπορεί να τοποθετηθεί στο μεσαίο μέρος της ντουλάπας ή - με τη βοήθεια του λαβού στηρίξεως που παρορίζεται μαζί με το σύστημα - στο πίσω μέρος.

La plaque de fixation peut être appliquée au milieu du côté de l'armoire ou à l'arrière en utilisant le dispositif d'inclinaison fourni dans chaque boîte.

El soporte para la instalación puede ser aplicado en el centro del armario o en el fondo con el dispositivo de inclinación que está en el caja.

Servetto 2004 may be installed in the center of the wardrobe or in the rear pre-drilled system holes with the inclination device contained in the box.

Крепёжная плита может быть смонтирована в центральной части шкафа или в задней части с помощью косяка крепления, входящего в объём поставки.

取付けプレートはワードローブの中央部か、または取付けの標記付ネジ穴を軸として後方に取付け可能です。

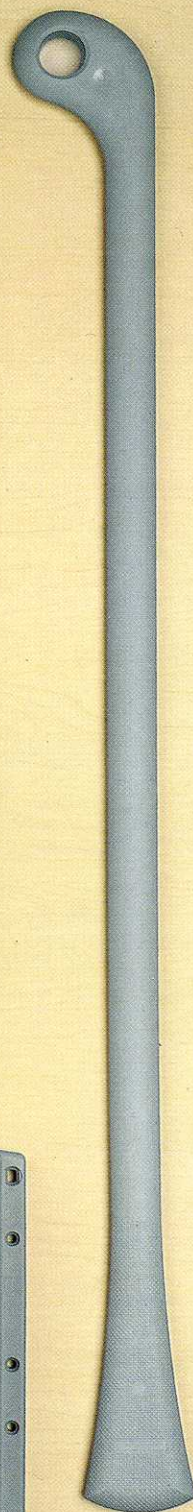
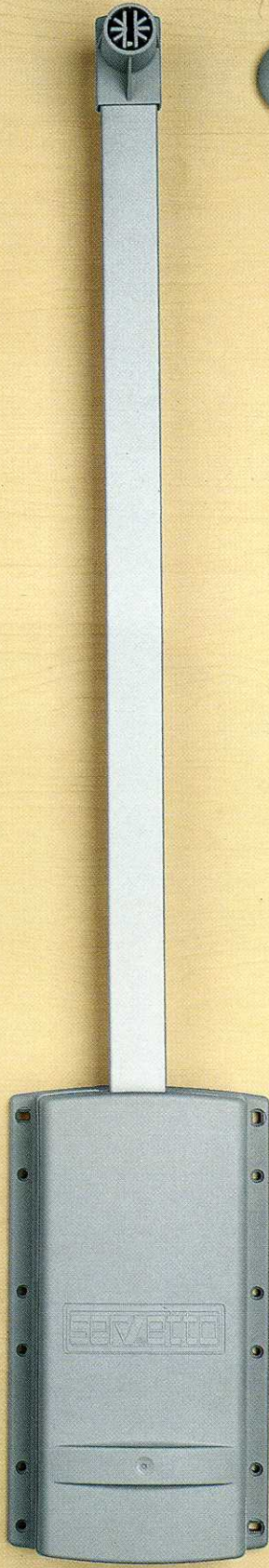
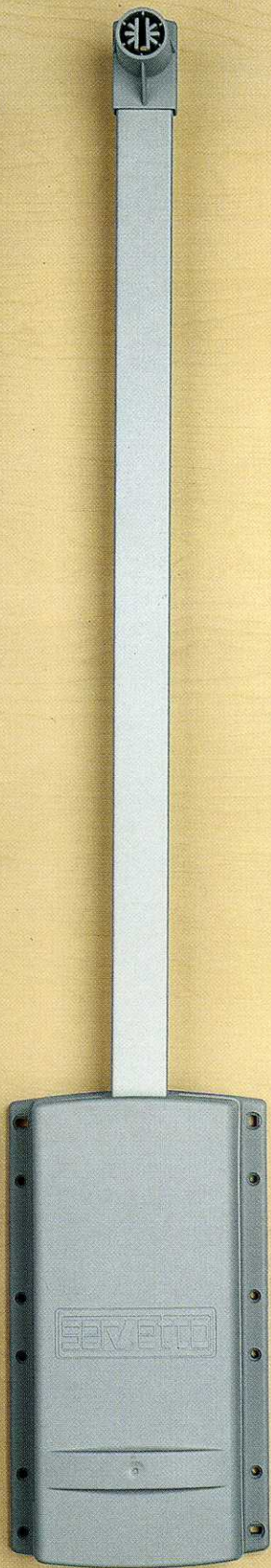
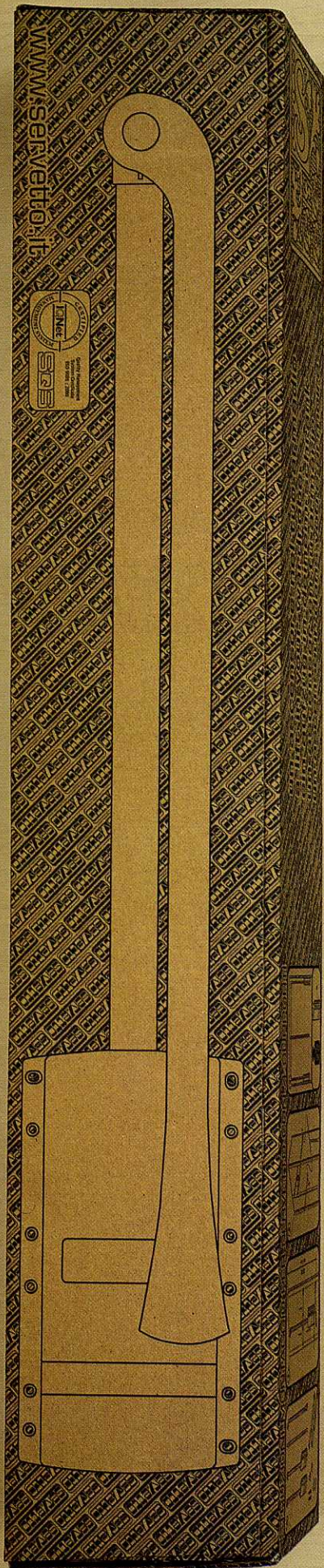

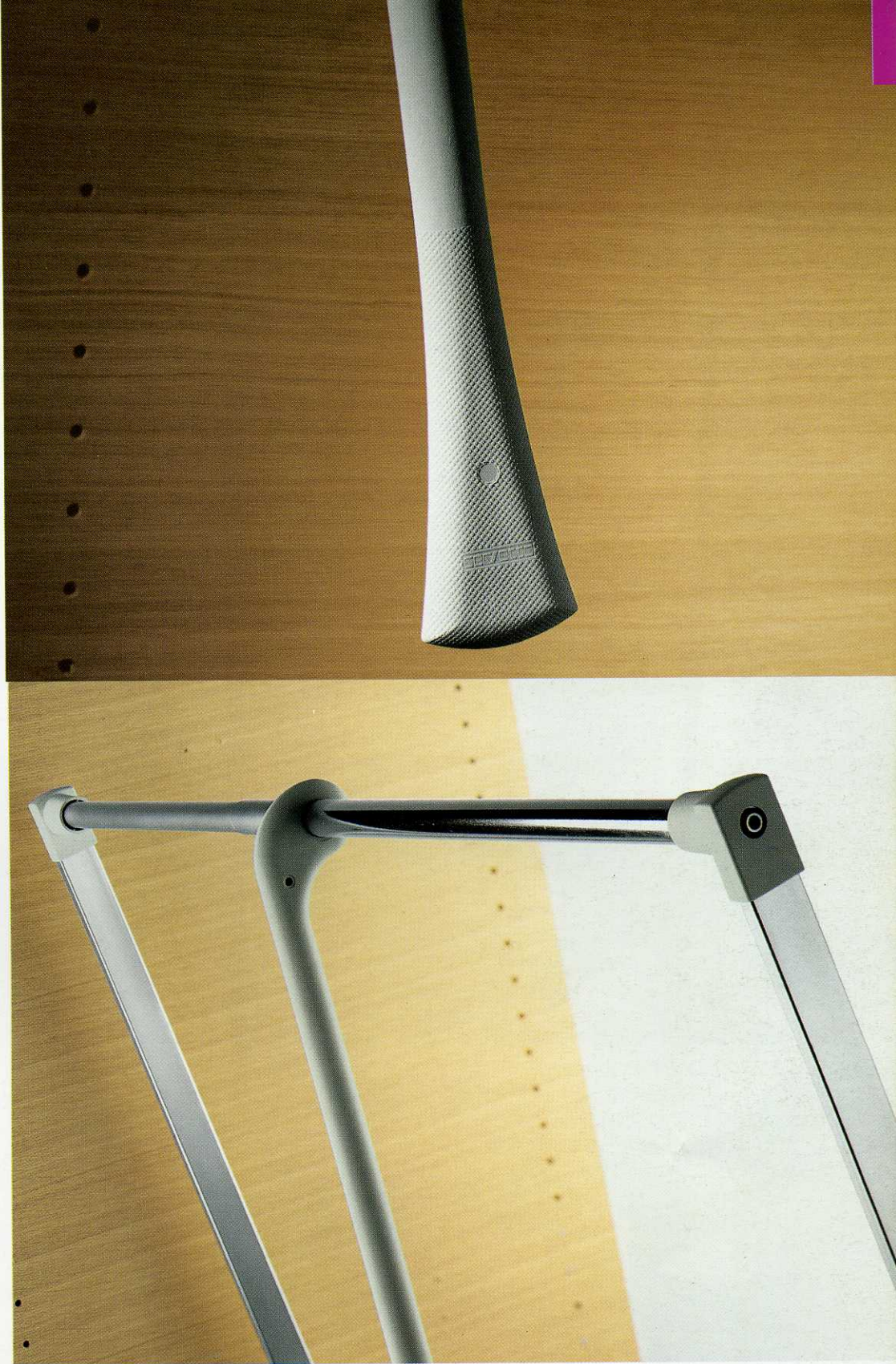

Particolari della nuova maniglia realizzata in nylon fibra di vetro con tecnologia di stampaggio ad azoto iniettato.

Details des neuen, in Glasfasernylon mit Stickstoff-Spritzgusstechnik ausgeführten Handgriffs.

Λεπτομέρειες της νέας χειρολαβής που κατασκευάζεται από γυάλινες ίνες νάιλον με την τεχνολογία έγχυσης σε καλούπι.

Détails de la nouvelle poignée réalisée en nylon avec fibre de verre moulée par azote injecté.

Detalles de la nueva manija realizada en nylon fibra de vidrio con tecnología de estampación por inyección con azoe.

Details of the new handle made of nylon glass fiber with azote injection molding technology.

Элементы новой ручки, выполненной из стекловолокнистого нейлона методом азотированного литья под давлением.
ガラスファイバーナイロン製で窒素ダイカスト技術で製造した新型ハンドグリップの詳細。

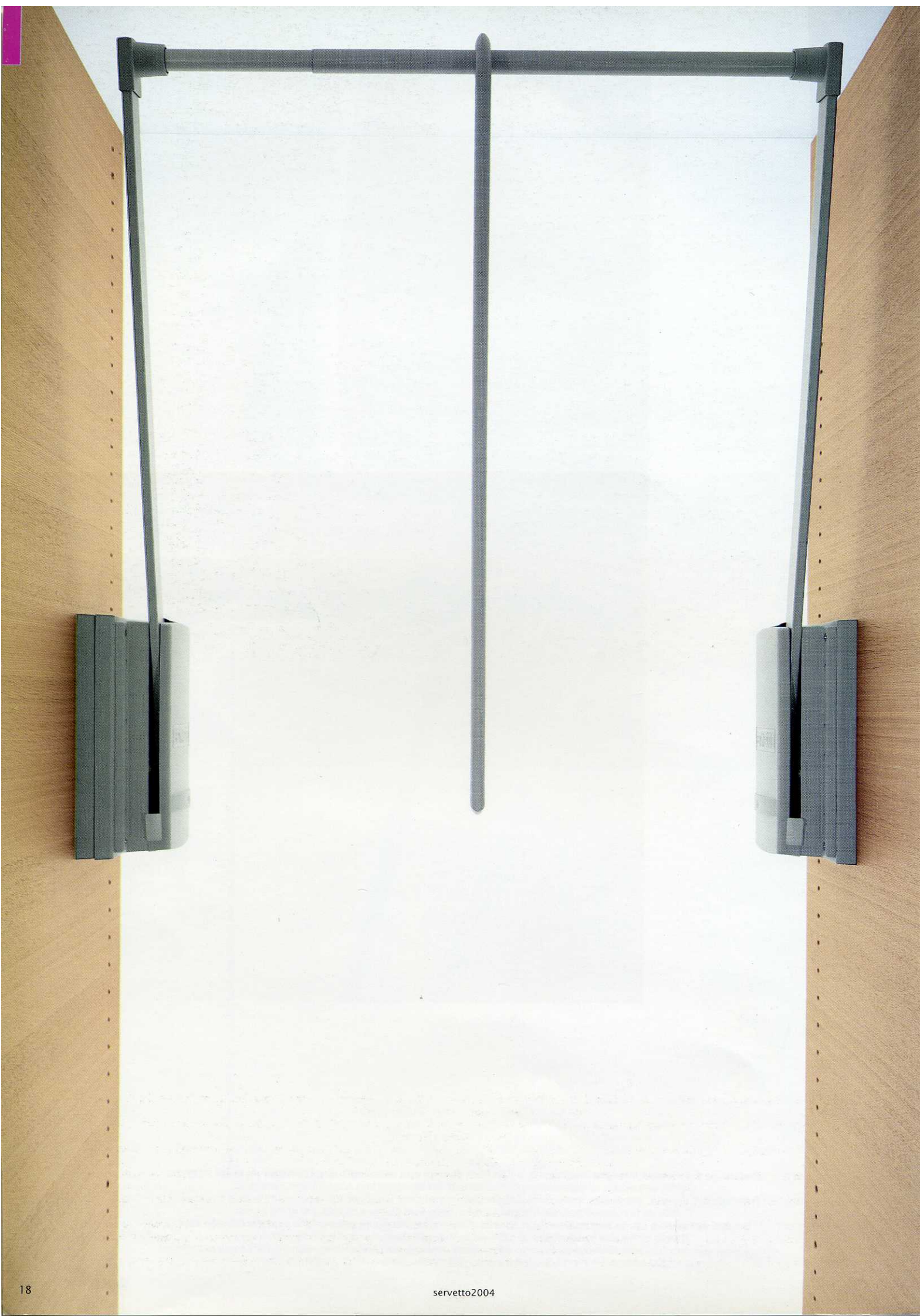

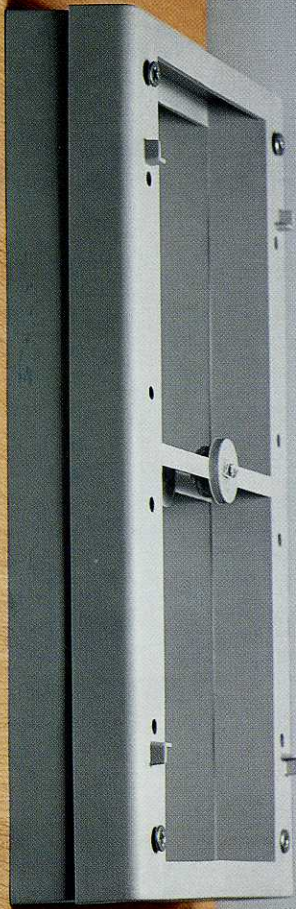

ART. DI05XXG00

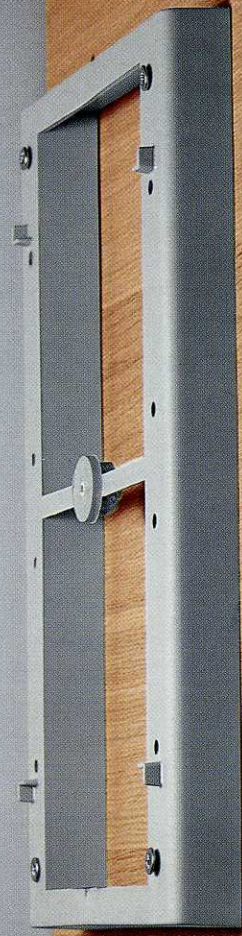

Lo spessore delle cerniere e/o delle ante può ostacolare la discesa del Servetto 2004. In questo caso si consiglia di installare l'appendiabiti saliscendi utilizzando uno o due distanziali per braccio.

Scharniere und/oder Türen können die Abwärtsbewegung des Servetto 2004 behindern. In diesem Fall empfiehlt sich ein Einbau des Garderobenlifts mit einem oder zwei Distanzstücken pro Arm.

Μεντεσέδες και/ή πόρτες μπορούν να εμποδίζουν το κατέβασμα του Servetto 2004. Σ' αυτή την περίπτωση συνηγορούμε την τοποθέτηση του ασανσέρ γκαρνταρόμπας με ένα ή δύο τεμάχια απόστασης ανά βραχίονα.

L'épaisseur des charnières et/ou des portes peut empêcher la descente du Servetto ; dans ce cas, nous conseillons la fixation de l'élévateur en utilisant une ou deux cales par bras.

El espesor de las bisagras y/ o de las puertas puede obstaculizar el movimiento del Servetto 2004 cuando se baja. En este caso aconsejamos la instalación con uno o dos distanciadores en cada lado.

The thickness of the hinges and/ or the doors can prevent the descent of the wardrobe lift. In this case we recommend the installation with one or two spacers for each side.

Шарниры и/или двери могут препятствовать опусканию Servetto 2004. В этом случае рекомендуется установка лифта в шкафу с одним или двумя элементами регулировки на каждую опору.

ヒンジやドアがセルベット2004の下方運動を妨げることがあります。その場合には、長さ調節ジョイントを1個または2個使用してハンガーリフトを組み込んでください。

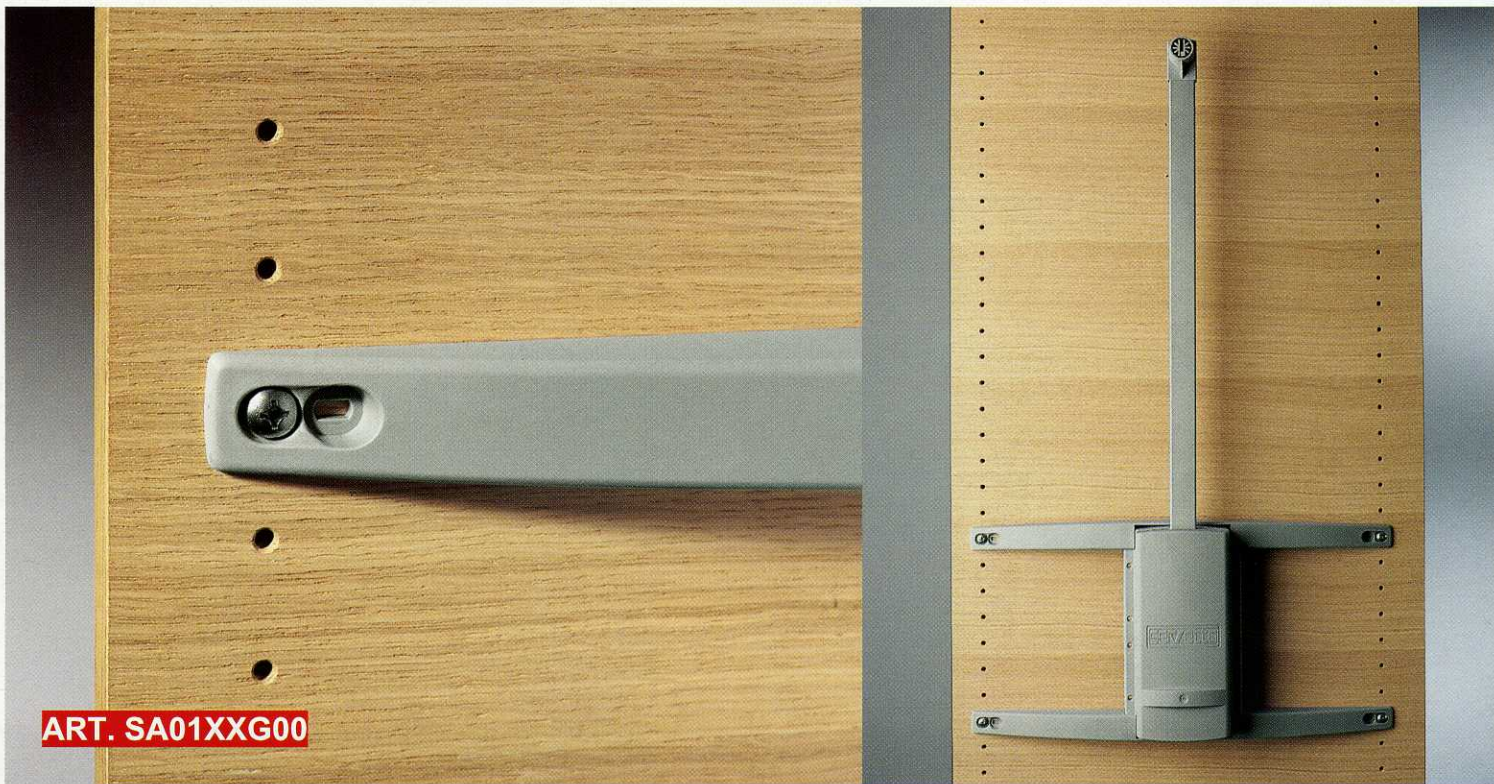

ART. SA01XXG00

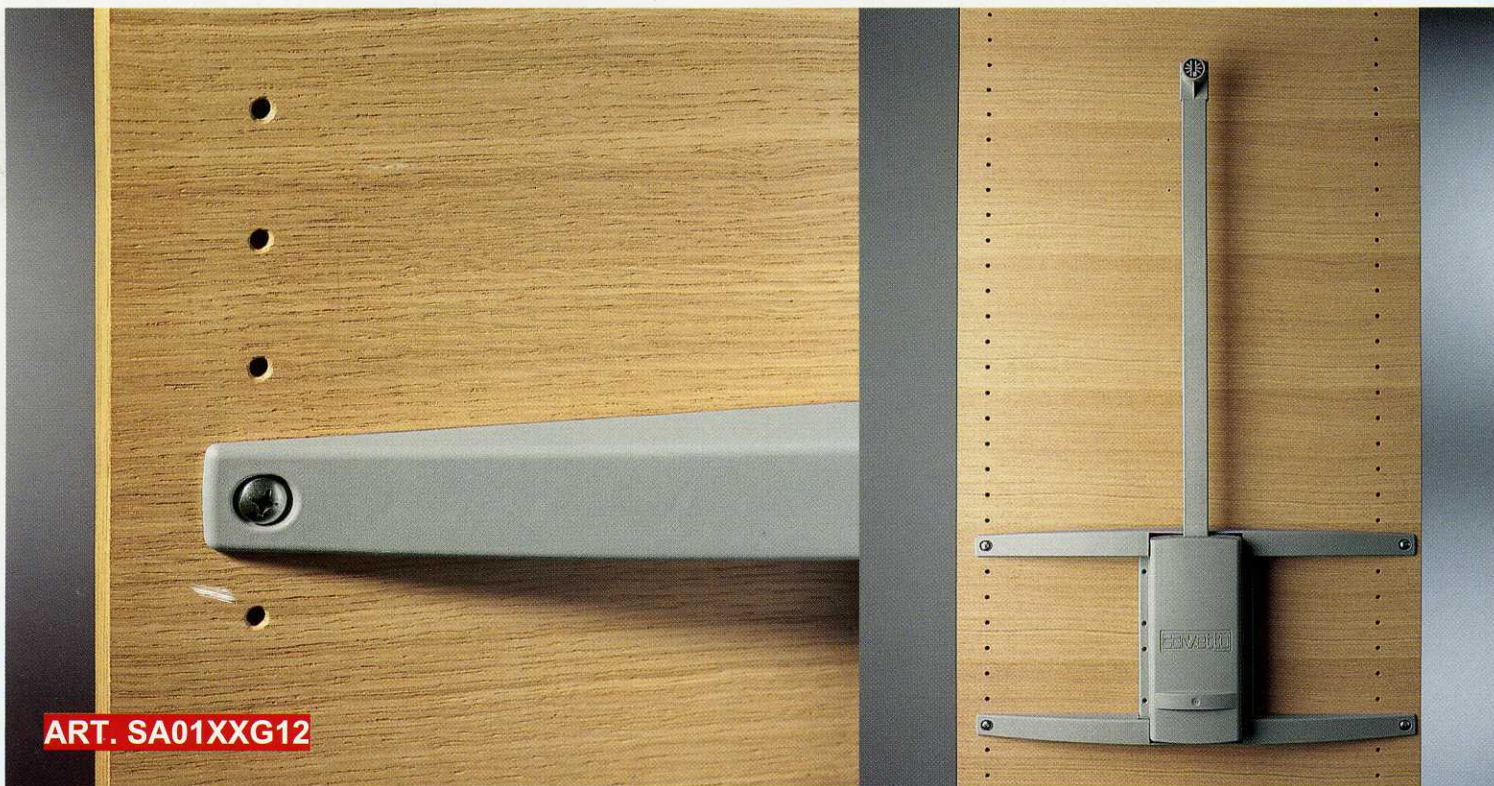

ART. SA01XXG12

Supporti in nylon per installare Servetto 2004 alle spalle in tamburato. Nella foto in alto, particolare del supporto con interasse-foratura 450 o 480 mm. Nella foto in basso, particolare del supporto con interasse-foratura 512 mm.

Nylonhalterungen für den Einbau des Servetto 2004 in furnierten Schrankschultern. Das obere Foto ist eine Detailansicht der Halterung mit 450 oder 480 mm Lochreihen-Achsabstand, das untere Foto mit 512 mm.

Στηρίγματα από νάιλον για την τοποθέτηση του Servetto 2004 σε καπλαντισμένα πλαινά τοιχώματα. Η άνω φωτογραφία δείχνει ως λεπτομέρεια το στηρίγμα με απόσταση σειρών τρυπών 450 ή 480 mm, η κάτω φωτογραφία με 512 mm.

Support en nylon pour l'application de Servetto 2004 sur les côtés en contre-plaqué. Dans la photo en haut, détail du support avec entre-axe du perçage 450 ou 480 mm. Dans la photo en bas, détail du support avec entre-axe du perçage 512 mm.

Soportes de nylon para la instalación de Servetto 2004 en costados atamborados. En la foto arriba, detalle del soporte con distancia entre los agujeros 450 o 480 mm. En la foto abajo, detalle del soporte con distancia entre los agujeros 512 mm.

Nylon supports for Servetto 2004 installation into the hollow panels. In the photo above, support detail with 450 or 480 mm distance between fixing holes. In the photo below, support detail with 512 mm distance between fixing holes.

Нейлоновые крепления для установки Servetto 2004 в тамбурные помещения, выполненные из фанеры. Верхнее фото представляет вид крепления с межосевым расстоянием между отверстиями 450 или 480 мм, нижнее фото вид крепления с межосевым расстоянием между отверстиями 512 ??.

ベニヤ製ワードローブ側板にセルベット 2004 を取付けるためのナイロン製ホルダー。上の写真は 450 ミリないし 480 ミリ間隔の穴の開いたホルダーの詳細図です。下の写真は 512 ミリの場合。



Particolari dell'installazione di Servetto 2004 con i supporti per tamburato. I supporti per tamburato possono essere utilizzati anche come distanziali come illustrato nella foto a destra.

Details zum Einbau des Servetto 2004 mit Halterungen für Furniere. Halterungen für Furniere können auch als Distanzstücke dienen, wie im Foto rechts zu sehen.
Λεπτομέρειες της τοποθέτησης του Servetto 2004 με στηρίγματα για καπλαμά. Στηρίγματα για καπλαμά μπορούν να χρησιμοποιηθούν και ως τεμάχια απόστασης, όπως φαίνεται στην εικόνα δεξιά.

Détail de l'application du Servetto 2004 avec supports pour contre-plaqué. Les supports pour contre-plaqué peuvent être aussi utilisés comme cales ; voir photo à droite.
Detalles de la instalación de Servetto 2004 con los soportes para costados atamborados. Se pueden utilizar los mismos soportes como distanciadores, como indicado en la foto a la derecha.

Details of Servetto 2004 installation with the support plates for hollow panels. The same support plates can be used as a spacer as shown in the photo on the right.
Детали для монтажа Servetto 2004 с креплениями для фанеры. Крепления для фанеры могут служить также в качестве элементов регулировки, как это видно на фотографии справа.

ベニヤ板用ホルダーでセルベット2004を取付けるためのデテール。このホルダーは、右の写真が示すように、長さ調節用ジョイントとしても使えます。



Tasca, coppia di supporti in nylon per pre-montaggio Servetto 2004 o applicazioni speciali su qualsiasi superficie.

Tasca, Halterpaar für die Vormontage des Servetto 2004 oder Spezialmontagen auf beliebiger Oberfläche.

Θήκη, ζευγάρι στηριγμάτων για την προσυναρμολόγηση του Servetto 2004 ή ειδικές συναρμολογήσεις σε οποιοδήποτε επιφάνειες.
Tasca, pair de supports en nylon pour le pré-montage du Servetto 2004 ou pour des applications spéciales sur n'importe quelle surface.

Tasca, pareja de soportes de nylon para el premontaje de Servetto 2004 o para aplicaciones especiales en cualquier superficie.

Tasca, couple of plastic supports for preassembly or special installations of Servetto 2004 to any surface.

Tasca, парная опора для предварительного монтажа Servetto 2004 или специального монтажа на любой поверхности.

バッグ、セルベット2004の取付け準備用またはどんな表面にでも特殊取付け可能なホルダーペア。



ART. SP05XXG00

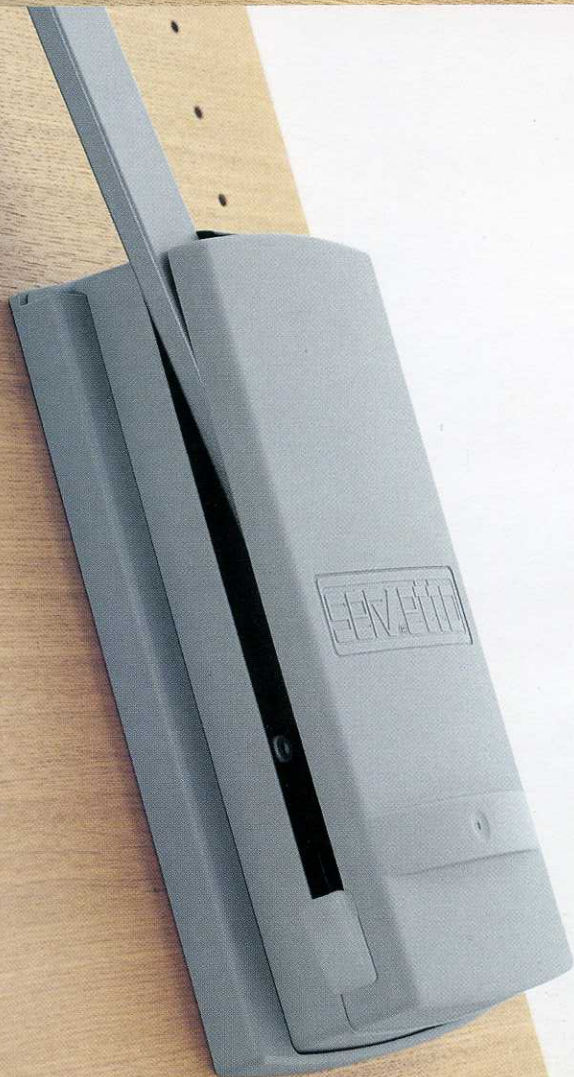









Installazione di Servetto 2004 ai montanti New Basic.
Einbau des Servetto 2004 in den Trägern des Systems New Basic.
Τοποθέτηση του Servetto 2004 στους φορείς του συστήματος New Basic.
Application du Servetto 2004 sur les profils aluminium New Basic.
Instalación de Servetto 2004 en los montantes New Basic.
Servetto 2004 installation to New Basic uprights.
Монтаж Servetto 2004 на опоры системы New Basic.
ニューベーシック・システムのキャリヤにセルベット 2004を取付け。







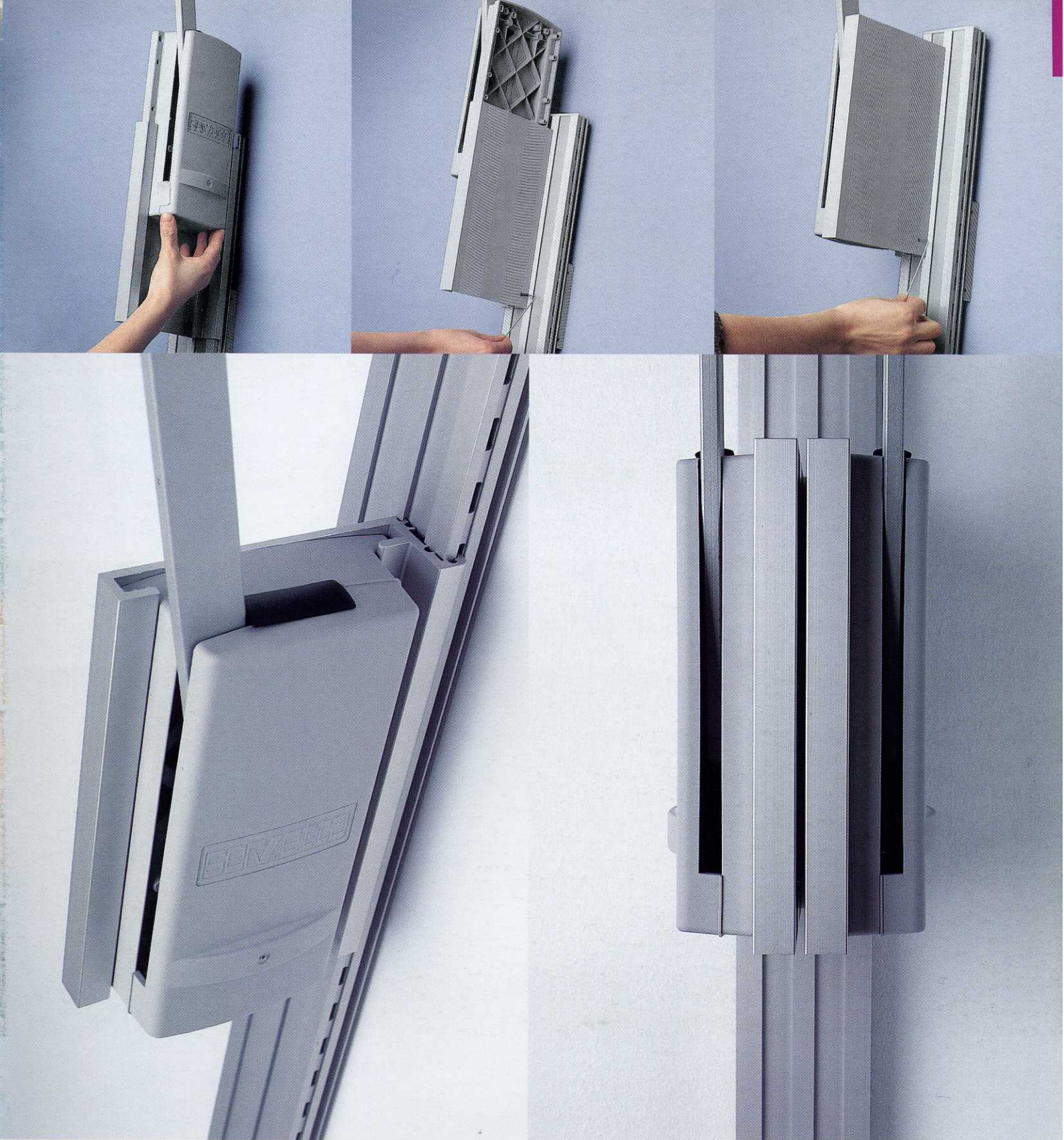

Installazione di Servetto 2004 alla cremagliera Evolution utilizzando gli appositi supporti.
Montage des Servetto 2004 an der Evolution-Zahnstange mit den entsprechenden Halterungen.
Συναρμολόγηση του Servetto 2004 στην οδοντωτή ράβδο τύπου Evolution με τα αντίστοιχα στηρίγματα.
Application du Servetto 2004 à la crémaillère Evolution en utilisant des supports appropriés.
Instalación de Servetto 2004 a la cremallera Evolution utilizando los soportes especiales.
Servetto 2004 installation to the rack Evolution by using the special supports.
Монтаж Servetto 2004 на зубчатые рейки Evolution с соответствующими креплениями.
エボリューション・ラックにセルベット 2004 を専用ホルダーで取付け。

SERVETTO 2004 cm 77 \Rightarrow 120

SERVETTO 2004 cm 60 \Rightarrow 100

SERVETTO 2004 cm 44 \Rightarrow 61

ART. SE08LAGA0

grigio/alluminio
grey/aluminium

ART. SE08LA5TA

nero/tubo alluminio
black/aluminium tube

ART. SE08LA100

nickel/nero
nickel/black

ART. SE08LA400

nickel/bianco
nickel/white

ART. SE08LA240

ottone/bianco
messing/white

SE 0 8 LA 5 TA

通常在庫品です。

* 別途在庫

お問い合わせ願います。

SE 0 8 LA 5 TA

キャビネット内寸幅

7 7 0 ~

1 2 0 0 mm

ART. SE08MEGA0

grigio/alluminio
grey/aluminium

ART. SE08ME5TA

nero/tubo alluminio
black/aluminium tube

ART. SE08ME100

nickel/nero
nickel/black

ART. SE08ME400

nickel/bianco
nickel/white

ART. SE08ME240

ottone/bianco
messing/white

SE 0 8 ME 5 TA

通常在庫品です。

* 別途在庫

お問い合わせ願います。

SE 0 8 ME 5 TA

キャビネット内寸幅

6 0 0 ~

1 0 0 0 mm

ART. SE08SMGA0

grigio/alluminio
grey/aluminium

ART. SE08SM5TA

nero/tubo alluminio
black/aluminium tube

ART. SE08SM100

nickel/nero
nickel/black

ART. SE08SM400

nickel/bianco
nickel/white

ART. SE08SM240

ottone/bianco
messing/white

リフトハンガーの幅は伸縮可能アルミパイプをキャビネット内寸幅 - 9 c m に調整してご使用願います。

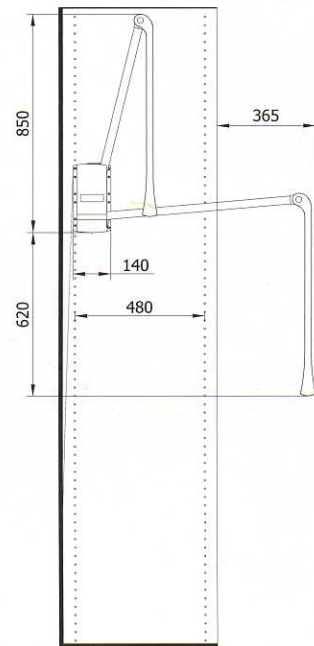
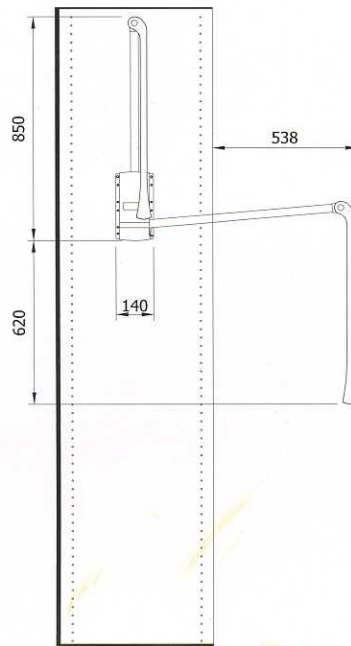
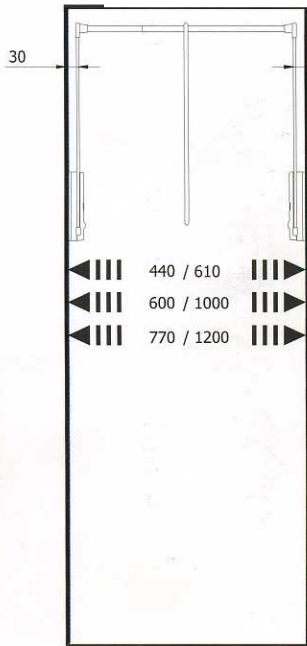

**DISTANZIALE
SPACER**

ART. DI05XXG00

grigio
grey

ART. DI05XX500

nero
black

ART. DI05XX400

bianco
white

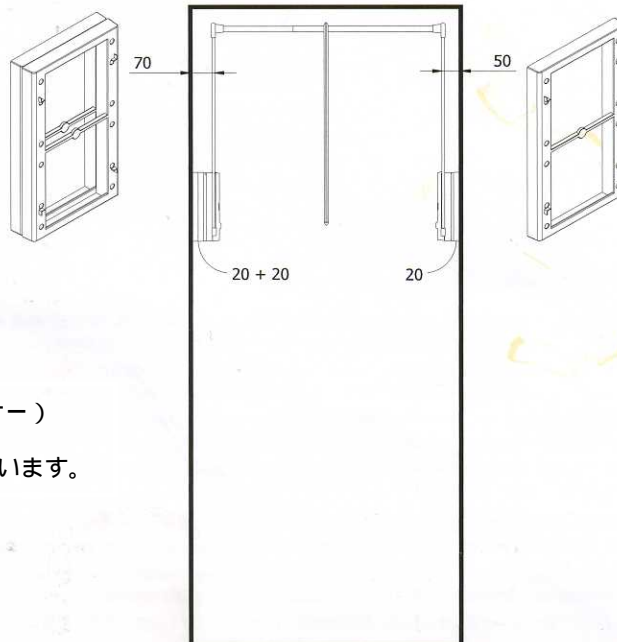

DI 0 5 XX 5 0 0 (スパーサー)

通常在庫品です。

* 別途在庫お問い合わせ願います。

SUPPORTI IN NYLON PER TAMBURATO 450/480 mm
NYLON SUPPORTS FOR HOLLOW PANELS 450/480 mm

ART. SA01XXG00

grigio
grey

ART. SA01XX500

nero
black

SA01XX 5 0 0
 (フラッシュ側板用サポート)
 通常在庫品です。
 * 別途在庫お問い合わせ願います。

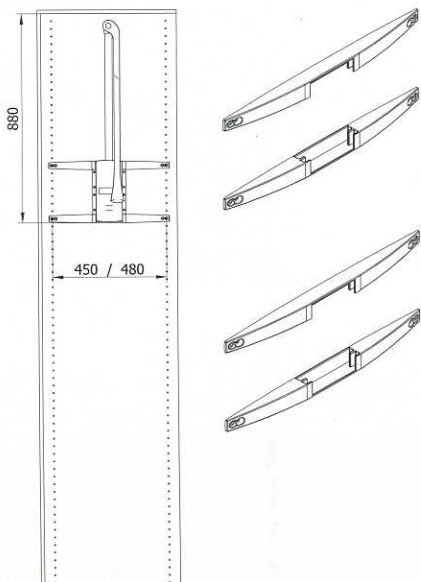

SUPPORTI IN NYLON PER TAMBURATO 512 mm
NYLON SUPPORTS FOR HOLLOW PANELS 512 mm

ART. SA01XXG12

grigio
grey

ART. SA01XX512

nero
black

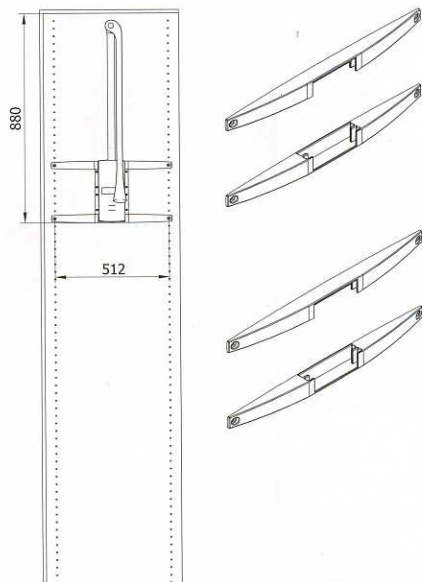

TASCA

ART. SP05XXG00

grigio
grey

ART. SP05XX500

nero
black

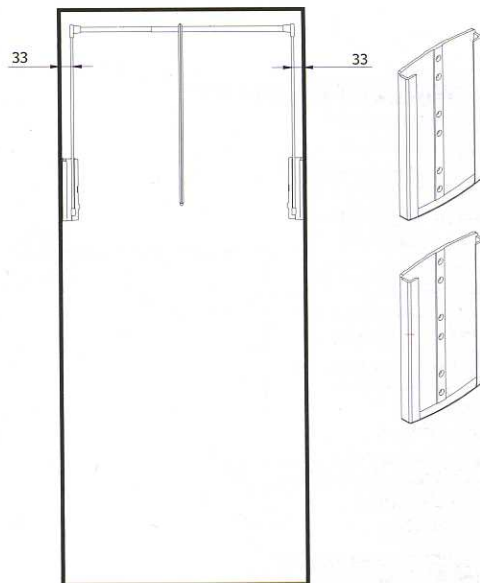

SERVETTO 2004 NEW BASIC

ART. NEWS2TGA0

grigio/alluminio
grey/aluminium

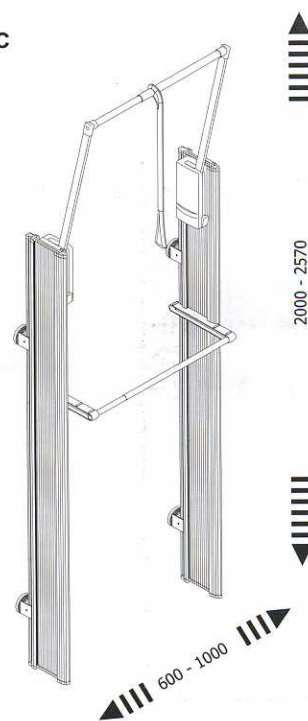

SERVETTO 2004 EVOLUTION

ART. EVS2T0GA0

grigio/alluminio
grey/aluminium

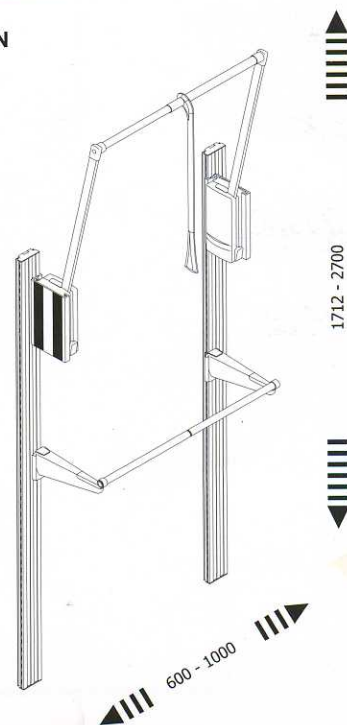



セルベット

servetto

PATENTED

デニカ



product : SERVETTO 2000
 design: E.Terragni
セルベット2000

ワードローブ用リフトハンガー
耐荷重10kg

Clothes lift with elevating mechanism to be fixed to the side of the wardrobe.
 Maximum load : 10 kg



**キャビネット内寸幅/
 品番**

finishes 仕上

nickel ニッケル



cm. 45 - 60

SE05SM100

cm. 60 - 83

SE05ME100

cm. 83 - 115

SE05LA100

aluminium アルミ



SE05SMA00

SE05MEA00

SE05LAA00

black 黒



SE05SM500

SE05ME500

SE05LA500

black/brass 黒/真鍮色



SE05SM200

SE05ME200

SE05LA200

white/nickel 白/ニッケル



SE05SM400

SE05ME400

SE05LA400

注文数量 6



finishes





セルベット2000
 product : SERVETTO 2000



front view 正面図
 キャビネット内寸幅
 from 45 to 60 cm.
 from 60 to 83 cm.
 from 83 to 120 cm.

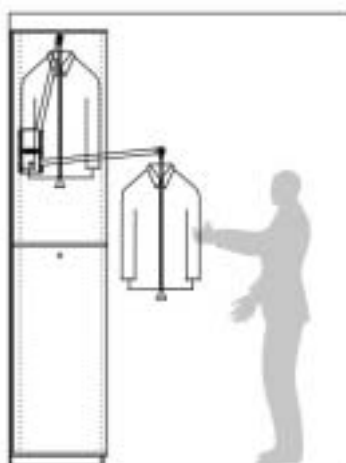

side view - solution 1 側面図1
 with inclination the device
 キャビネット側板奥に取り付ける

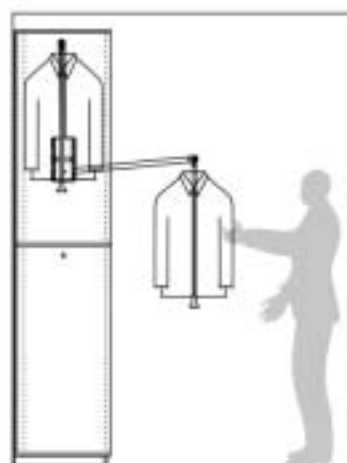

side view - solution 2 側面図2
 fixed to the sides center
 キャビネット側板中央に取り付ける



front view 正面図

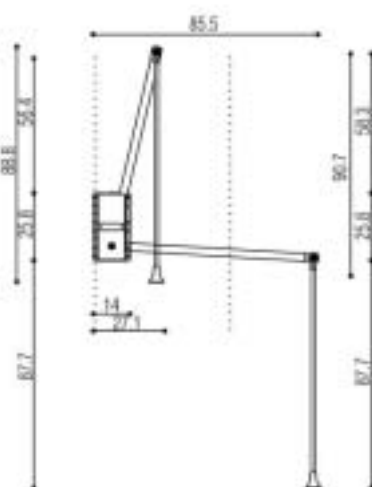

side view - solution 1 側面図1
 with inclination the device
 キャビネット側板奥に取り付ける

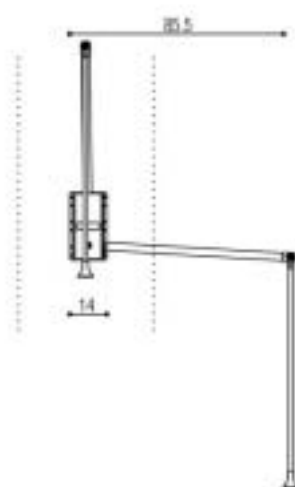

side view - solution 2 側面図2
 fixed to the sides center
 キャビネット側板中央に取り付ける





self system design Nava, Ballabio

Self System é un sistema di accessori per l'armadio e la cabina armadio: portacravatte, portapantaloni, portagonne, portacinture, portafoulard. Caratterizzato da una struttura in estruso di alluminio anodizzato naturale e da elementi in materiale plastico rinforzato con nylon fibra di vetro.

Self System ist ein Zubehörsystem für konventionelle und begehbare Schränke: Krawatten-, Hosen-, Rock-, Gürtel- und Halstuchhalter. Charakteristisch sind der Fließpressrahmen aus mattem Eloxalaluminium und mit Glasfasernylon verstärkte Kunststoffelemente.

To Self System είναι ένα σύστημα αξεσουάρ για συμβατικές και προσιπές ντουλάπες: κρεμάστρες για γραβάτες, παντελόνια, φούστες, ζώνες και φουλάρια. Χαρακτηριστικά είναι το πρεσαρισμένο πλαίσιο από θαμπό ανοδιωμένο αλουμίνιο και τα στοιχεία από συνθετική ύλη που είναι ενισχυμένα με γυάλινες ίνες νάιλον.

Self System, gamme d'accessoires pour l'armoire et le dressing: porte-cravates, porte-pantalons, porte-jupes, porte-cintures, porte-foulards. Il est formé par une structure de parties d'aluminium naturel anodisé et par éléments en matériel plastique renforcés avec des fibres de verre.

Self System es un sistema de accesorios para armarios y armarios empotrados: corbatero, pantaloner, faldero, cuelgacinturones, cuelgapañuelos. Los accesorios Self System son realizados con estructura de aluminio anodizado natural y partes de nylon fibra de vidrio.

Self System is a range of accessories for wardrobes and walk-in-closets: tie-rack, trousers-rack, skirt-rack, belt-rack, scarf-rack. The accessories Self System are made of an anodized natural aluminium structure with nylon glass fiber parts.

Self System является системой аксессуаров для традиционных шкафов-купе: держатели для галстуков, брюк, юбок, ремней и платков. Характерными являются рамы, изготовленные из матового анодированного алюминия методом прессования и пластиковые элементы, усиленные стекловолокнистым нейлоном.

セルフシステムは従来の方向可能なワードローブ用アクセサリシステムです：ネクタイ、ズボン、スカート、バンド、スカーフなどが掛けられます。いぶしアルミのダイカスト製フレームと、ガラスファイバーナイロンで強化されたプラスチックエレメントが特徴です。



ART. SSNBP161A



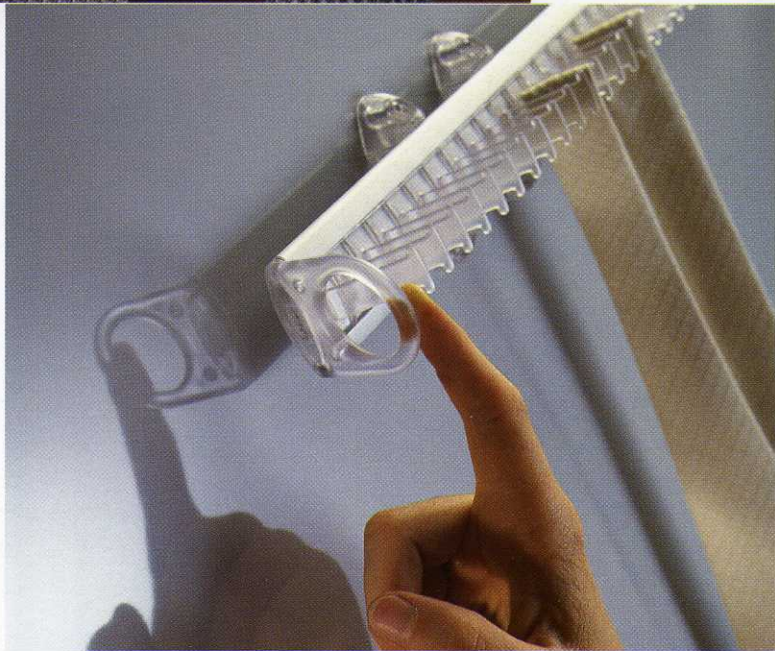
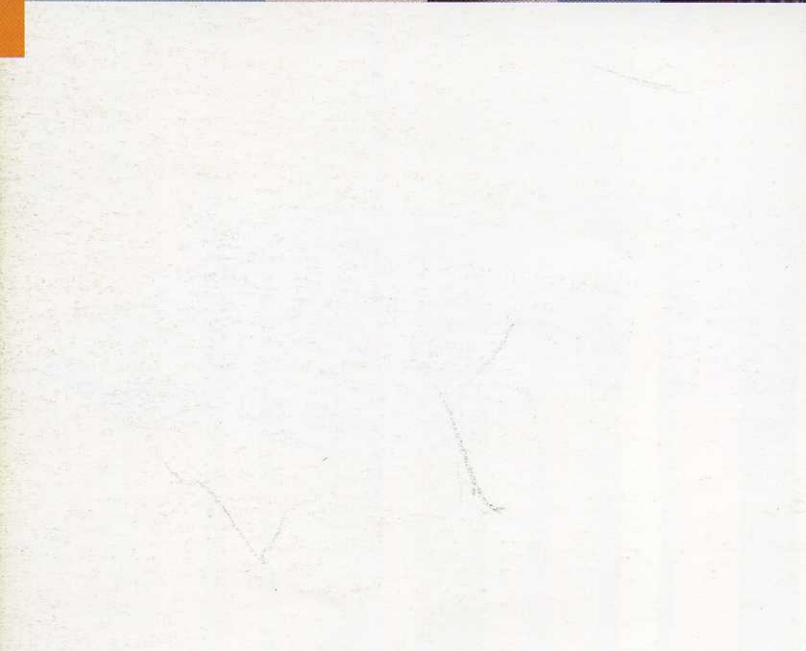

Portacravatte estraibile 32 posti, cm 50.
Herausziehbarer Halter für 32 Krawatten, cm 50.
Πτυσσόμενη γραβατοκρεμάστρα για 32 γραβάτες, 50 εκατοστά.
Porte-cravates à extraction 32 crochets, cm 50.
Corbatero extraíble 32 ganchos, cm 50.
Sliding tie-rack 32 hooks, cm 50.
Выдвижной держатель галстуков на 32 места, 50 см.
ネクタイ32本用の引き出し可能なホルダー、50センチ。

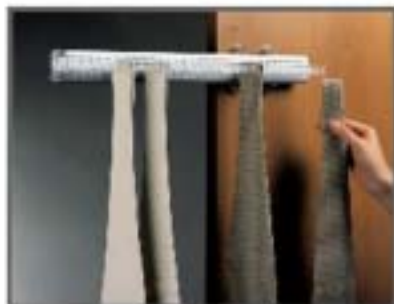

product : SELF SYSTEM sliding tie - rack
 design: P. Nava - C. Ballabio
 ネクタイ掛スライド式

sliding tie - rack 32 hooks
 ネクタイが32本掛けられます

長さ/品番

cm 48
SSNBP1615
SSNBP161A
SSNBP1618
SSNBP1619

finishes 仕上

black/aluminium
 ブラック/アルミ



aluminium
 アルミ



beige/aluminium
 ベージュ/アルミ



beige/brass
 ベージュ/真鍮色



finishes

SSNBP 1 6 1 5

黒色

通常在庫品です。

* 別途在庫お問い合わせ願います。

上記はカタログページP 1 2 5 の

SSNBP 1 6 9 5

スぺーサー黒と一緒に

ご使用いただくことが可能です。

注文数量 1 2



 product : SELF SYSTEM sliding tie - rack
 スライド式ネクタイ掛

 wardrobe front view
 ワードローブ正面図

固定式ネクタイ掛

fixed SELF SYSTEM

sliding SELF SYSTEM

スライド式ネクタイ掛

sliding SELF SYSTEM

スライド式ネクタイ掛

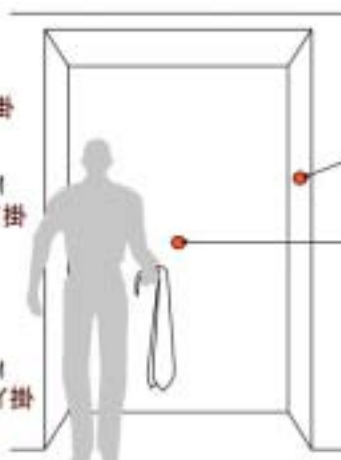

 closet front view
 クローゼット正面図

固定式ネクタイ掛

fixed SELF SYSTEM

fixed SELF SYSTEM

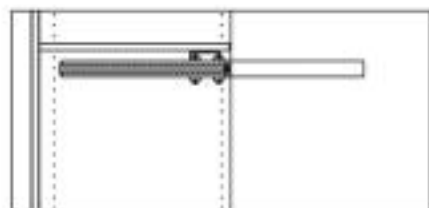
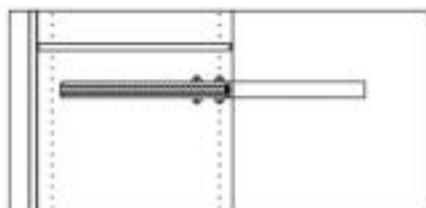
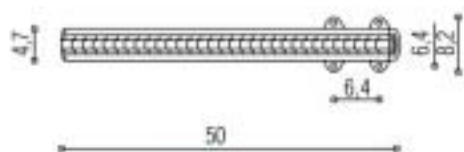
固定式ネクタイ掛



 side view detail 側面図
 fixed with shelf - support 棚板に取付

 side view detail 側面図
 fixed to the wardrobe sides 側板に取付

front view 正面図

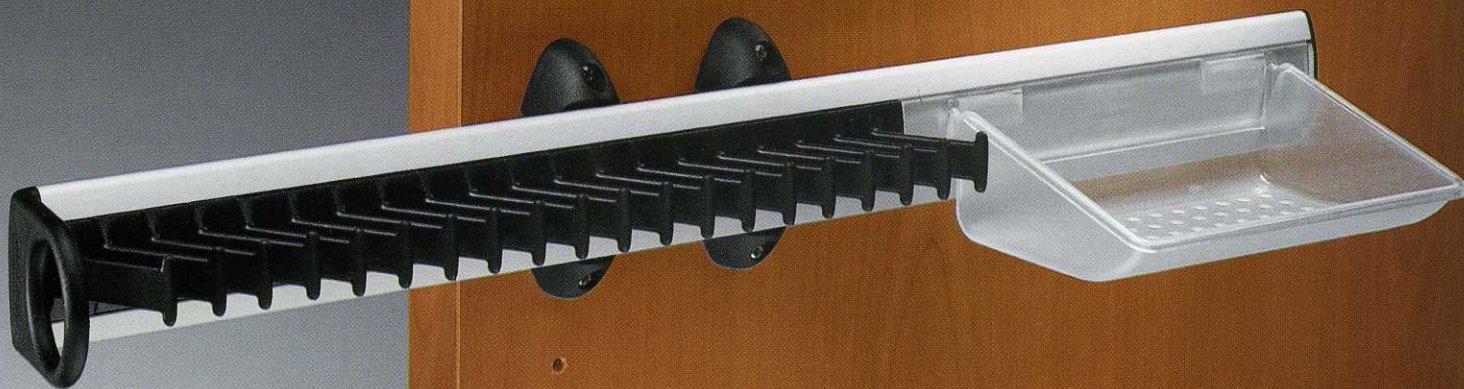

side view 側面図





ART. SSNBP1645

上記SSNBP 1 6 4 5
 黒色
 トレー付スライドネクタイかけ
 通常在庫品です。
 *別途在庫お問い合わせ願います。

上記はカタログページP 1 2 5の
 SSNBP 1 6 9 5
 スペーサー黒と一緒に
 ご使用いただくことが可能です。

Portacravatte estraibile 20 posti con vaschetta vuotatasche, cm 50.
 Herausziehbarer Halter für 20 Krawatten mit kleiner Ablageschale, cm 50.
 Πτυσσόμενη γραβατοκρεμάστρα για 20 γραβάτες με μικρή θήκη, 50 εκατοστά.
 Porte-cravates à extraction 20 crochets avec bac, cm 50.
 Corbatero extraíble 20 ganchos con bandeja portaobjetos, cm 50.
 Sliding tie-rack 20 hooks with little tray, cm 50.
 Выдвижной держатель галстуков на 20 мест, 50 см.
 ネクタイ20本用で、小さなストレージトレイが付いた引き出し可能なホルダー、50センチ。



ART. SSNBP1628

Portacravatte fisso 28 posti, cm 43.2.
Fester Halter für 28 Krawatten, cm 43,2.
Σταθερή γραβατοκρεμάστρα για 28 γραβάτες, 43,2 εκατοστά.
Porte-cravates fixe 28 crochets, cm 43.2.
Corbatero fijo 28 ganchos, cm 43.2.
Fixed tie-rack 28 hooks, cm 43.2.
Неподвижный держатель галстуков на 28 мест, 43,2 см.
ネクタイ28本用の固定ホルダー、43.2センチ。



ART. SSNBP167A

Portacravatte fisso polifunzionale (portafoulard + portacinture + portacravatte), cm 97.2.

Fester, multifunktionaler Krawattenhalter (Halstücher, Gürtel und Krawatten), cm 97,2.

Σταθερή γραβατοκρεμάστρα πολλών χρήσεων (για φουλάρια, ζώνες και γραβάτες), 97,2 εκατοστά.

Porte-cravates fixe multifonction (porte-foulard+porte-ceintures+porte-cravates), cm 97.2.

Corbatero fijo multifuncional (cuelga-pañuelos + cuelga-cinturones + corbatero), cm 97.2.

Fixed multifunctional tie-rack (scarf-rack + belt-rack + tie-rack), cm 97.2.

Неподвижный, многофункциональный держатель галстуков (платки, ремни и галстуки), 97,2 см.

固定で多機能のネクタイホルダー (スカーフ、バンド、ネクタイ)、97.2センチ。



product : SELF SYSTEM fixed tie - rack
 design: P. Nava - C. Ballabio
固定式ネクタイ掛

fixed tie - rack 28 hooks
ネクタイが28本掛けられます

fixed tie - rack 64 hooks
ネクタイが64本掛けられます

finishes 仕上

 black/ aluminium
 ブラック/アルミ

 aluminium
 アルミ

 beige/aluminium
 ベージュ/アルミ

 beige/brass
 ベージュ/真鍮色

長さ/品番

cm.42

SSNBP1625

SSNBP162A

SSNBP1628

SSNBP1629

注文数量 20

長さ/品番

cm.95

SSNBP1685

SSNBP1688

SSNBP1689

6

SSNBP 1 6 2 5
 黒色
 通常在庫品です。
 * 別途在庫
 お問い合わせ願います。

上記はカタログページ
 P 1 2 5 の
 SSNBP 1 6 9 5
 スペーサー黒と一緒に
 ご使用いただくことが
 可能です。

finishes



固定式ネクタイ掛

product : SELF SYSTEM fixed tie - rack

 wardrobe front view
 ワードローブ正面図

固定式ネクタイ掛

fixed SELF SYSTEM

 sliding SELF SYSTEM
 スライド式ネクタイ掛

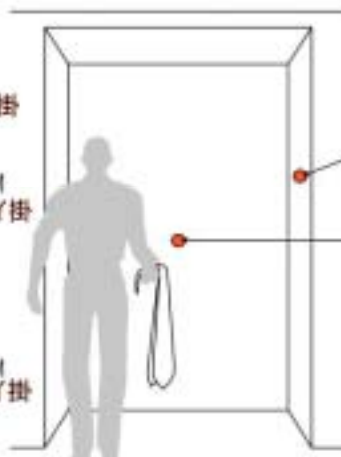
 sliding SELF SYSTEM
 スライド式ネクタイ掛

 closet front view
 クローゼット正面図

固定式ネクタイ掛

fixed SELF SYSTEM

 fixed SELF SYSTEM
 固定式ネクタイ掛

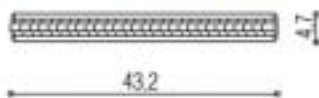
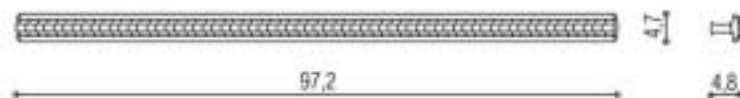
 side view detail 側面図
 fixed to the wardrobe door
 ワードローブの扉に取付

 side view detail 側面図
 fixed to the wall
 壁に取付

 fixed tie - rack 28 hooks
 ネクタイ掛28本用

 fixed tie - rack 64 hooks
 ネクタイ掛64本用



RT. SSNCP1538

Cestello estraibile pieghevole 3 funzioni portacravatte / gonne / pantaloni, cm 50.

Herausziehbares Klappkörbchen mit 3 Funktionen: Krawatten-, Rock- und Hosenhalter, cm 50.

Πτυσσόμενο καλάθι 3 λειτουργιών: κρεμάστρα για γραβάτες, φούστες και παντελόνια, 50 εκατοστά.

Un seul produit: porte-cravates/jupes/pantalons rabattable et à extraction, cm 50.

Un unico prodotto multifunzionale: corbatero/ faldero/ pantalonero estraibile y plegable, cm 50.

Three functions with one item: sliding folding tie-rack/ skirt-rack/trousers-rack, cm 50.

Выдвижная складывающаяся корзина с 3 функциями: держатель галстуков, держатель юбок, держатель брюк, 50 см.

3つの機能が付いた引出し可能な折畳み式バスケット：ネクタイ、スカート、ズボンのホルダー、50センチ。



ART. SSNCP1538



ART. SSNCP1538



スライド式ズボン掛

product : SELF SYSTEM sliding folding trousers - rack
design: P. Nava - C. Ballabio



ネクタイ掛、スカート掛にも使えます

Three functions in one single
item: sliding folding tie / skirt /
trousers - rack

長さ/品番

cm.48

SSNCP1535

SSNCP 1 5 3 5

黒色

通常在庫品です。

* 別途在庫お問い合わせ願います。

SSNCP153A

SSNCP1538

SSNCP1539

注文数量 3

finishes 仕上

black/aluminium
ブラック/アルミ



aluminium
アルミ



beige/aluminium
ベージュ/アルミ



beige/brass
ベージュ/真鍮色



finishes





スライド式折りたたみズボン掛

product : SELF SYSTEM sliding folding trousers - rack



wardrobe front view
ワードローブ正面図

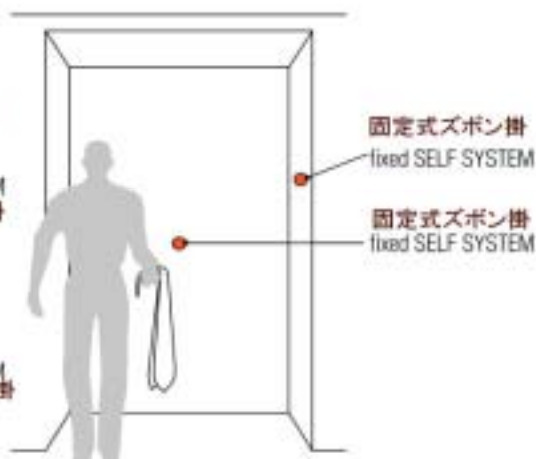

closet front view
クローゼット正面図



side view detail 側面図
fixed with shell - support
棚板に取付

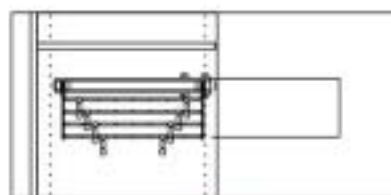

side view detail 側面図
fixed to the wardrobe sides
側板に取付

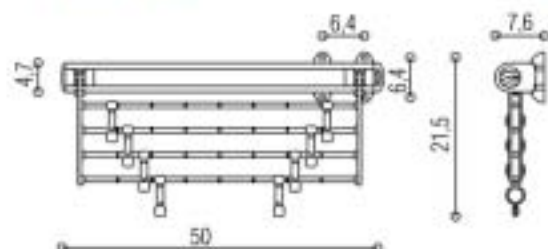

スライド式ネクタイ掛け4段

product : SELF SYSTEM sliding folding tie - rack
design: P. Nava - C. Ballabio



Three function in one
single item: sliding folding tie/ skirt/
trousers - rack
スカート掛、ズボン掛にも使用できます。

長さ/
品番

cm.48

SSNCP1535

SSNCP153A

SSNCP1538

SSNCP1539

注文数量 3

finishes 仕上

black/aluminium

ブラック/アルミ



aluminium アルミ



beige/aluminium

ベージュ/アルミ



beige/brass

ベージュ/真鍮色



finishes





スライド式折りたたみネクタイ掛

product : SELF SYSTEM sliding folding tie - rack



wardrobe front view
ワードローブ正面図

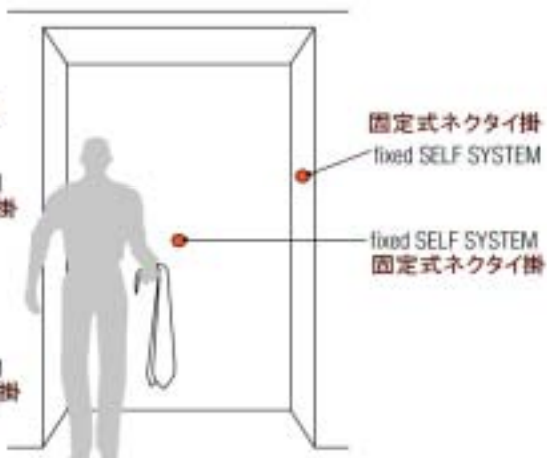

closet front view
クローゼット正面図

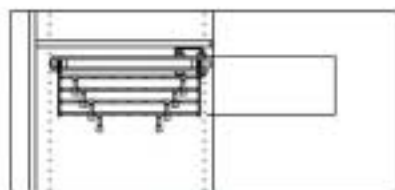

side view detail 側面図
fixed with shelf - support 棚板に取付

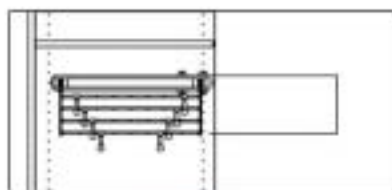

side view detail 側面図
fixed to the wardrobe sides 側板に取付

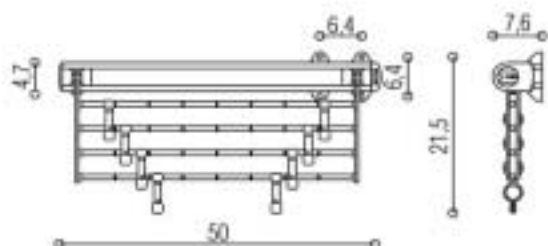



ART.SSNCP152A



Portacinture estraibile 8 posti con capacità da 8 a 16 cinture, cm 50.
 Herausziehbarer Achtfach-Gürtelhalter für 8-16 Gürtel, cm 50.
 Πτυσσόμενη οκταπλή κρεμάστρα για 8-16 ζώνες, 50 εκατοστά.
 Porte-cintures à extraction 8 crochets avec possibilité de 8 à 16 ceintures, cm 50.
 Cuelga-cinturones extraíble 8 ganchos, 8 hasta 16 cinturones, cm 50.
 Sliding belt-rack 8 hooks, 8 to 16 belts, cm 50.
 Выдвижной восьмисекционный держатель ремней на 8-16 мест, 50 см.
 8個から16個のバンド用の引出し可能な8枚ホルダー、50センチ。

スライド式ベルト掛

product : SELF SYSTEM sliding belt - rack
design: P. Nava - F. Casiraghi



Sliding belt- rack

8 hooks 8 to16 pieces

フック8ヶ付ベルトが8ヶ~16ヶ掛けられます

finishes 仕上

black/aluminium
ブラック/アルミ



aluminium
アルミ



beige/aluminium
ベージュ/アルミ



beige/brass
ベージュ/真鍮色



長さ/品番

cm.48

SSNCP1525

SSNCP152A

SSNCP1528

SSNCP1529

注文数量 12

SSNCP 1 5 2 5

黒色

通常在庫品です。

* 別途在庫お問い合わせ願います。

上記はカタログページP 1 2 5 の

SSNBP 1 6 9 5

スパーサー黒と一緒に

ご使用いただくことが可能です。



finishes



固定式ベルト掛

product : SELF SYSTEM sliding belt - rack

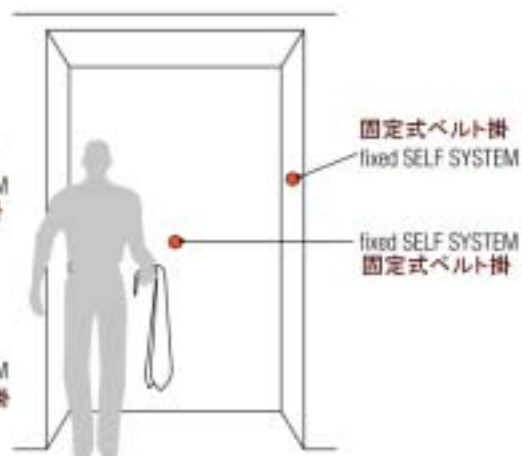
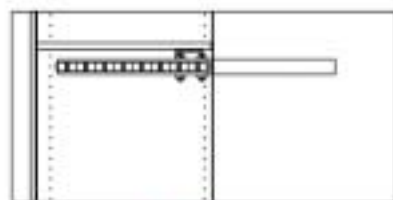
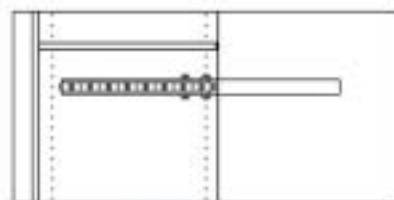
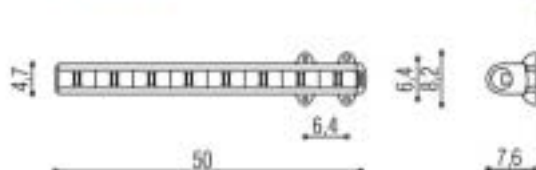
 wardrobe front view
 ワードローブ正面図

 closet front view
 クローゼット正面図

 side view detail 側面図
 fixed with shelf- support
 棚板に取付

 side view detail 側面図
 fixed to the wardrobe sides
 側板に取付



ART.SSNCP1558

Portacinture fisso 7 posti con capacità da 7 a 14 cinture, cm 43.2.
Fester Siebenfach-Gürtelhalter für 7-14 Gürtel, cm 43,2.
Σταθερή επταπλή κρεμάστρα για 7-14 ζώνες, 43,2 εκατοστά.
Porte-cintures fixe 7 crochets avec possibilité de 7 à 14 ceintures, cm 43.2.
Cuelga-cinturones fijo 7 ganchos, 7 hasta 14 cinturones, cm 43.2.
Fixed belt-rack 7 hooks, 7 to 14 belts, cm 43.2.
Неподвижный семисекционный держатель ремней на 7-14 мест, 43,2 см.
7個から14個のバンド用の固定式7枚バンドホルダー、43.2センチ。

固定式ベルト掛

product : SELF SYSTEM fixed belt - rack
design: P. Nava - F. Casiraghi



Fixed belt - rack
7 hooks 7 to 14 pieces
フック7ヶ付 ベルトが7~14本掛けられます

長さ/品番

cm.42

SSNCP1555

SSNCP 1 5 5 5

黒色

通常在庫品です。

* 別途在庫お問い合わせ願います。

SSNCP155A

SSNCP1558

SSNCP1559

上記はカタログページP 1 2 5 の

SSNBP 1 6 9 5

スペーサー黒と一緒に

ご使用いただくことが可能です。

注文数量 2 0

finishes 仕上

black/aluminium
ブラック/アルミ



aluminium
アルミ



beige/aluminium
ベージュ/アルミ



beige/brass
ベージュ/真鍮色



finishes

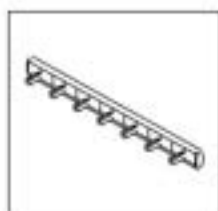

固定式ベルト掛

product : SELF SYSTEM fixed belt - rack

 wardrobe front view
 ワードローブ正面図

固定式ベルト掛
fixed SELF SYSTEM

sliding SELF SYSTEM
スライド式ベルト掛

sliding SELF SYSTEM
スライド式ベルト掛

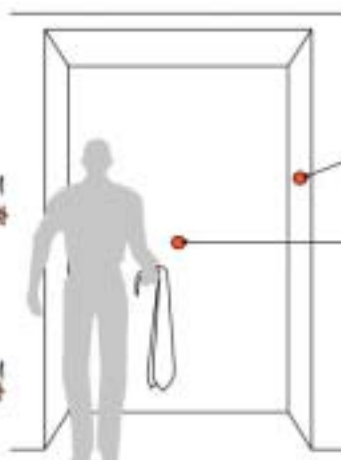
 closet front view
 クローゼット正面図

固定式ベルト掛
fixed SELF SYSTEM

固定式ベルト掛
fixed SELF SYSTEM

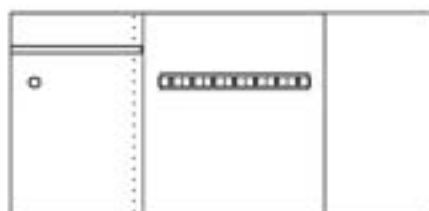
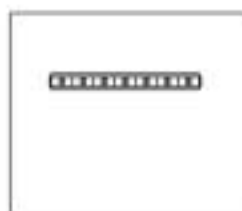
 side view detail 側面図
 fixed to the wardrobe door ワードローブ扉に取付

 side view detail 側面図
 fixed to the wall 壁に取付

4.7



6





ART.SSNCP1515



Portafoulards estraibile 8 pinze, cm 50. E' possibile anche l'applicazione sottoripiano.
 Herausziehbarer Halstuchhalter, 8 Klammern, cm 50. Kann auch unter der Ablage montiert werden.
 Πτυσσόμενη κρεμάστρα φουλαριών, 8 συνδετήρες, 50 εκατοστά. Μπορεί να τοποθετηθεί και κάτω από το ράφι.
 Porte-foulards à extraction 8 pinces, cm 50. Possibilité d'application sous étagère.
 Cuelga-pañuelos extraíble 8 pinzas, cm 50. El mismo accesorio puede ser instalado bajo el estante.
 Sliding scarf-rack 8 hooks, cm 50. It can also be installed under the shelf.
 Выдвижной держатель платков, 8 зажимов, 50 см. Также устанавливается под полкой.
 引き出し可能なスカーフホルダー、8個のフック、50センチ。ストレージの下にも取付けられます。



ART.SSNCP154A

Portafoulards fissa 8 pinze, cm 43.2.
Fester Halstuchhalter, 8 Klammern, cm 43,2.
Σταθερή κρεμάστρα φουλαριών, 8 συνδετήρες, 43,2 εκατοστά.
Porte-foulards fixe à 8 pinces, cm 43.2.
Cuelga-pañuelos fijo 8 pinzas, cm 43.2.
Fixed scarf-rack 8 hooks, cm 43.2.
Неподвижный держатель платков, 8 зажимов, 43,2 см.
固定式スカーフホルダー、8個のフック、43.2センチ。



ART. SSNBP1638

SSNBP 1 6 3 5

黒色

左記棚板用アクセサリ取付具
通常在庫品です。

* 別途在庫お問い合わせ願います。

Supporto sottoripiano.

Ablagenunterbau.

Αξεσουάρ: βάση ραφιού.

Support pour fixation sous étagère.

Soporte para instalaciones bajo el estante.

Support for installations under the shelf.

Аксессуары: опоры для полок.

アクセサリ: ストールレジベース。

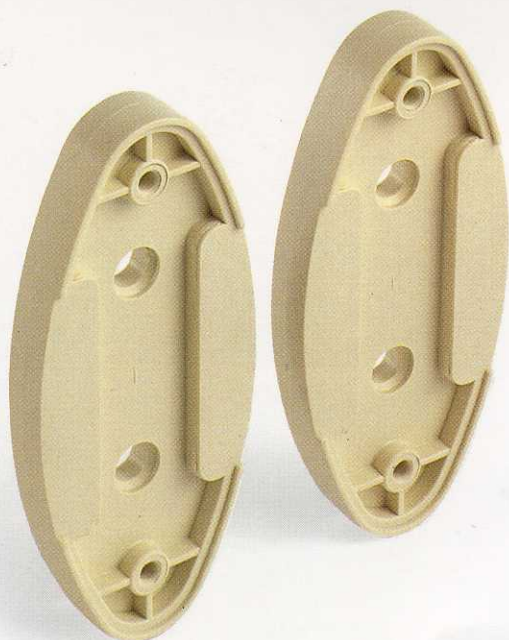
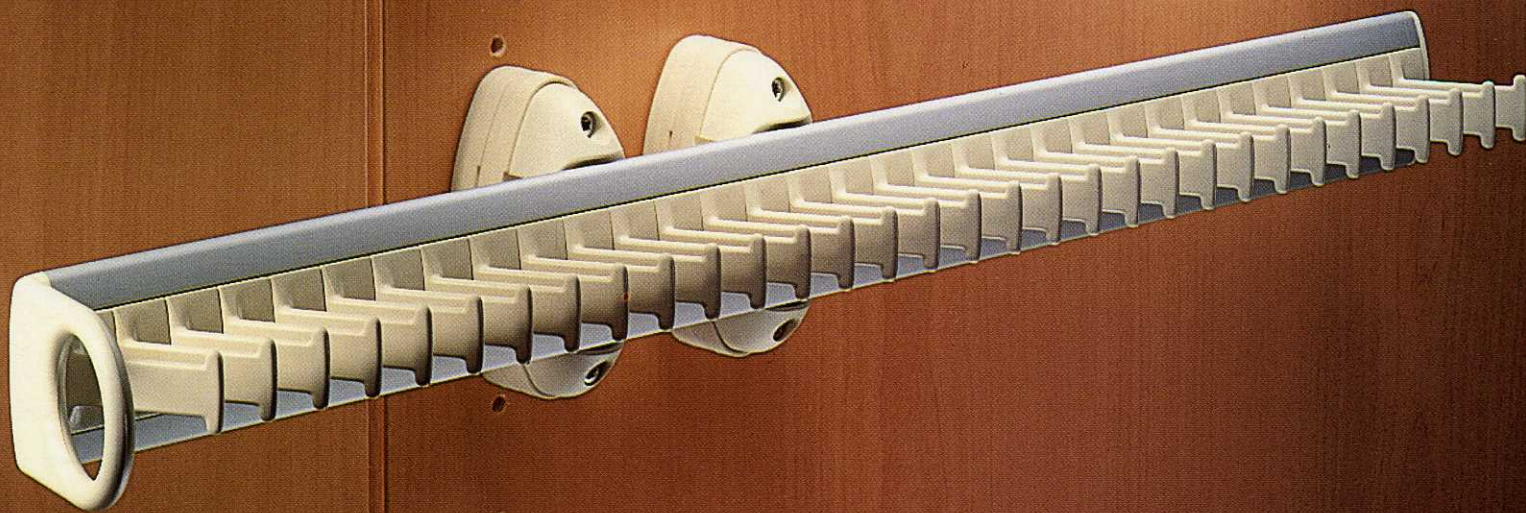

ART. SSNBP1698

SSNBP1695
 左記スペーサー黒色
 通常在庫品です。
 * 別途在庫お問い合わせ願います。

Lo spessore delle cerniere e/o delle ante può ostacolare lo scorrimento del prodotto. In questo caso si consiglia l'installazione con uno o due distanziatori modulari.

Scharniere und/oder Türen können die Leichtgängigkeit des Produktes beeinträchtigen. In diesem Fall empfiehlt sich der Einbau mit einem oder zwei modularen Distanzstücken.

Μεντεσέδες και/ή πόρτες μπορούν να επηρεάσουν την καλή κινητικότητα του προϊόντος. Σ' αυτή την περίπτωση συνιστούμε την τοποθέτηση με ένα ή δύο δομοστοιχειωτά τεμάχια απόστασης.

L'épaisseur des charnières et/ou des portes peut empêcher le glissement du produit. Dans ce cas on conseille l'application de cales.

El espesor de las bisagras y/ o de las puertas puede obstaculizar el movimiento de los accesorios extraíbles. En este caso aconsejamos la instalación con uno o dos distanciadores modulares.

The thickness of the hinges and/ or the doors can prevent the sliding of the product. In this case we recommend the installation with one or two modular spacers.
 Шарниры и /или двери могут негативно повлиять на плавность хода изделия. В этом случае рекомендуется установка с одним или двумя элементами регулировки.
 ヒンジやドアが製品の動きを妨げることがあります。この場合には、長さ調節用ジョイントを組み込んでください。



ART. TAKATAKAG

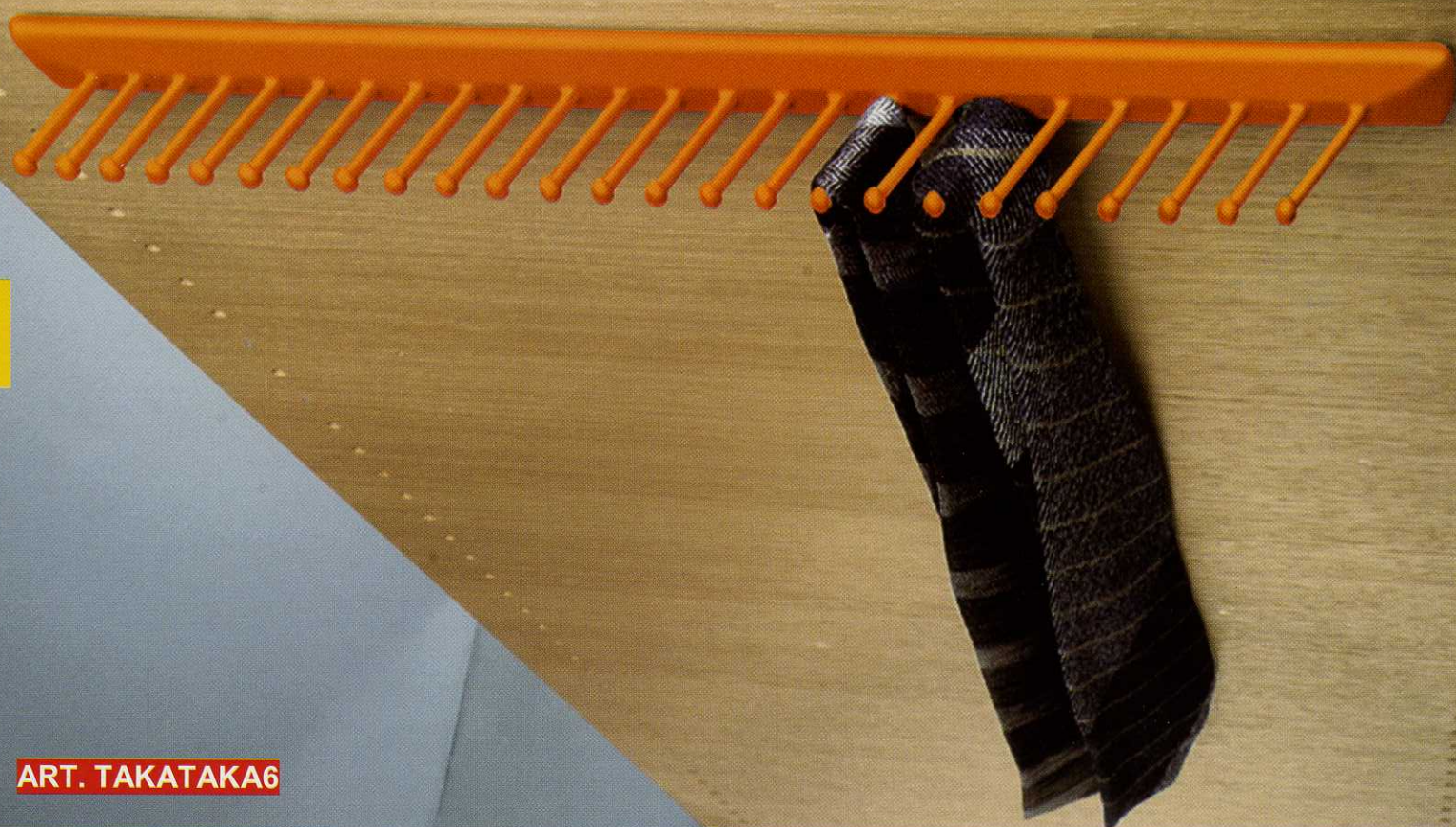

ART. TAKATAKA6



Finally è un sistema di supporti multifunzione per la cabina armadio per il montaggio di mensole, tubi portabiti ed accessori Self System.

Finally ist ein multifunktionales Halterungssystem für begehbare Kleiderschränke, mit dem Sie Konsolen, Kleiderstangen und Self System-Zubehör installieren können.

To Finally είναι ένα σύστημα στηριγμάτων πολλών χρήσεων για προσιτές ντουλάπες, με το οποίο μπορείτε να εγκαταστήσετε κονσόλες, κρεμάστρες και αξεσουάρ Self System.

Finally, système multifonction pour le dressing pour l'application de tablettes, tubes porte-vêtements et accessoires Self System.

Finally es un sistema de soportes multifuncionales para instalar en el armario empotrado estantes, tubos portaropa y accesorios Self System.

Finally is a system of multifunctional supports for shelves, clothes tubes and accessories Self System. It is very useful for organizing your closet storage space.

Finally является многофункциональной системой крепления для шкафов-купе, с помощью которых Вы можете установить консоли, перекладины для

одежды и аксессуары Self System.

ファイナリーは歩行可能なワードローブ用の多機能ホルダーシステムで、コンソール、ハンガーレール、セルフシステムの実用アクセサリを取付けることができます。



Finally tubo, supporti a parete completi di tubo portabiti di 84 cm. Portata massima: 20 kg. A richiesta, è disponibile anche il ripiano in vetro acidato temperato da 84 x 25 cm.

Finally Stange, Wandhalterungen komplett mit 84 cm Kleiderstange und maximal mit 20 kg belastbar. Auf Wunsch ist auch die Ablage 84 x 25 cm in geätztem Hartglas lieferbar.

Σωληνα Finally, στηρίγματα τοίχου με κρεμάστρα μήκους 84 εκατοστών, μέγιστο επιτρεπτό βάρος 20 κιλά. Κατόπιν σχετικής επιθυμίας μπορούμε να παραδώσουμε και το ράφι των διαστάσεων 84 x 25 εκατοστά από χαραγμένο σκληρό γυαλί.

Finally tube: supports muraux avec tube porte-vêtements 84 cm. Charge maxi : 20 kg. Possibilité de fournir, sur demande, un étagère en ver mat trempé de 84x25 cm. Finally tubo, soportes a pared con tubo portaropa de 84 cm. Carga máxima: 20 kg. Sobre pedido, es disponible también el estante en cristal velado opaco de 84 x 25 cm. Finally tube, wall-mounting supports complete with clothes tube of 84 cm. Maximum load capacity: 20 kg. A tempered opaque glass shelf of dimensions 84 x 25 cm is available on request.

Finally Штанга, стеновые крепления в комплекте с перекладиной для одежды длиной 84 см, выдерживающие нагрузку максимум 20 кг. По желанию может быть поставлена полка размером 84 x 25 из травленного тугоплавкого стекла.

ファイナリーツボ、84センチのハンガーレール付き壁ホルダーで、最大20キログラムまでの負荷に耐えます。希望により、84センチ x 25センチの硬質ガラス製ストレージが納品できます。

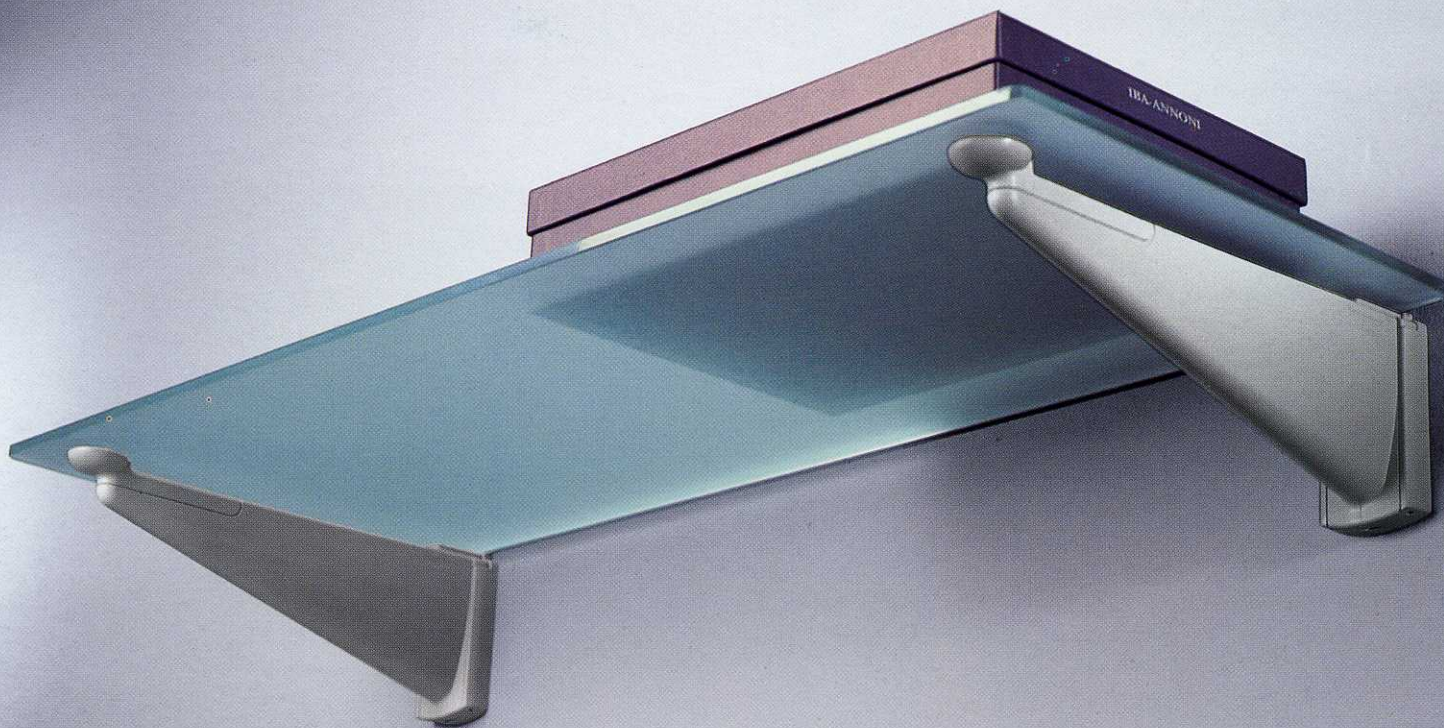

Finally mensola, supporti a parete reggimensola. Portata massima: 30 kg. La mensola non è inclusa. A richiesta, è disponibile il ripiano in vetro acidato temperato da 84 x 33 cm.

Finally mensola, Wandhalterungen für Konsolen, maximal mit 30 kg belastbar. Die Konsole wird nicht mitgeliefert. Auf Wunsch ist die Ablage 84 x 33 cm in geätztem Hartglas lieferbar.

Ράφι Finally, στηρίγματα τοίχου για κονσόλες, μέγιστο επιτρεπτό βάρος 30 κιλά. Η κονσόλα δεν παραδίδεται μαζί με το σύστημα. Κατόπιν σχετικής επιθυμίας μπορούμε να παραδώσουμε και το ράφι των διαστάσεων 84 x 33 εκατοστά από χαραγμένο σκληρό γυαλί.

Finally tablette: supports muraux pour tablettes. Charge maxi : 30 kg. La tablette n'est pas comprise. Possibilité de fournir un étagère en ver mat trempé de 84x33 cm.

Finally repisa, soportes a pared para estantes. Carga máxima: 30 kg. El estante no es incluido. Sobre pedido, es disponible también el estante en cristal velado opaco de 84 x 33 cm.

Finally shelf, wall supports for shelves. Maximum load capacity: 30 kg. The shelf is not included. A tempered opaque glass shelf of dimensions 84 x 33 cm is available on request.

Finally Полка, стеновые крепления для консолей, выдерживающие нагрузку максимум 30 кг. Консоль не входит в объем поставки. По желанию может быть поставлена полка 84 x 33 см из травленного тугоплавкого стекла.

ファイナリー・メンソラ、コンソール用壁ホルダー、最大30キログラムまでの負荷に耐えます。コンソールは納入しません。希望により、84センチ x 33センチの硬質ガラス製ストレージが納品できます。

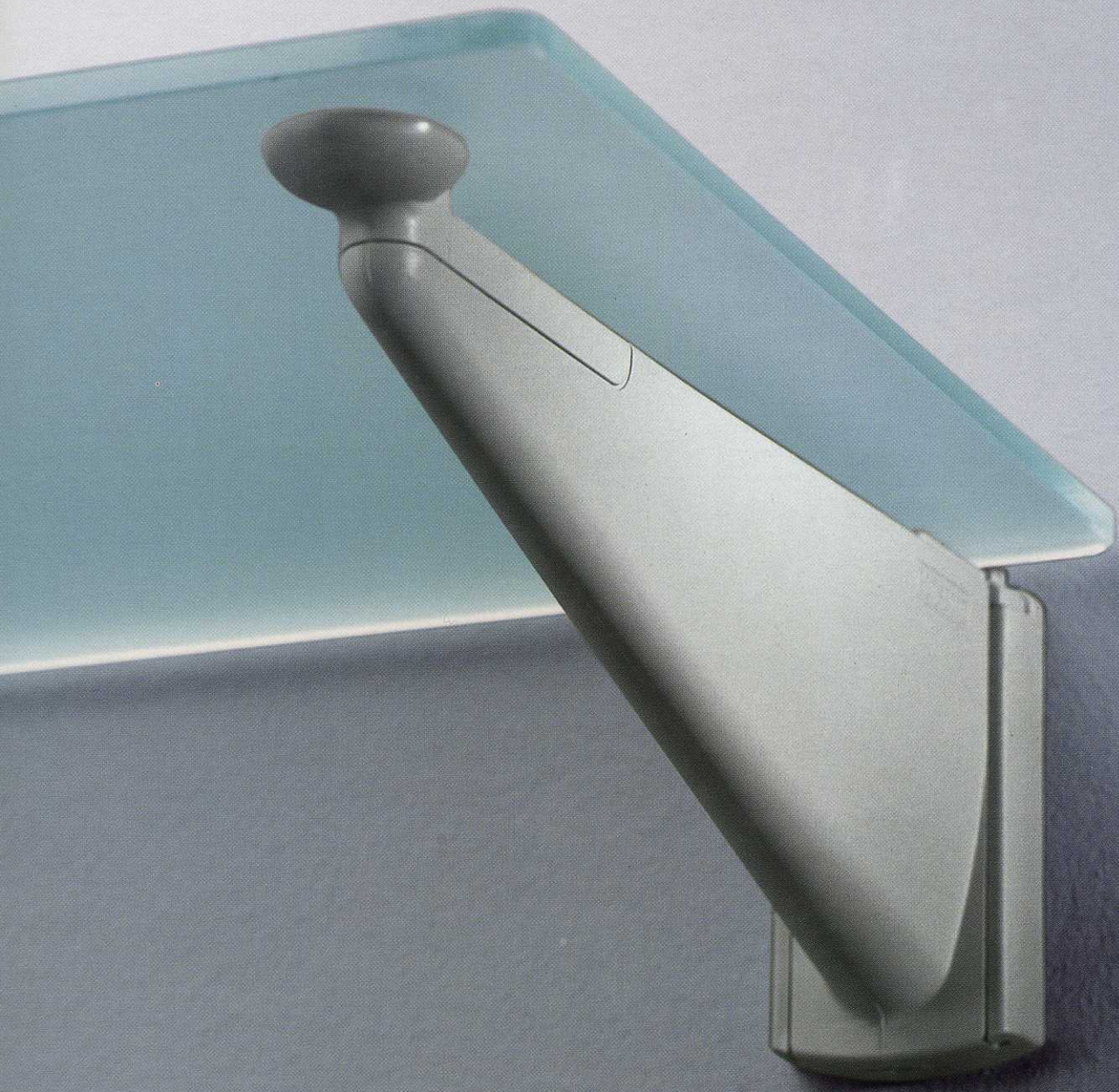

ファイナリー棚受

produkte: FINALLY Brett
design: P.Nava - C. Ballabio



Bretthalterungen für Regale

Ausführungen 仕上

schwarz ブラック 

beige ベージュ 

aluminium アルミ 

品番

FNNBP1905

FNNBP1908

FNNBP190A

注文数量 4



Via Brugnetti, 32/34
20090 Bovisio Masciago
tel. +39 0362564899
fax. +39 0362561919



ファイナリー棚受

produkte: FINALLY mensola

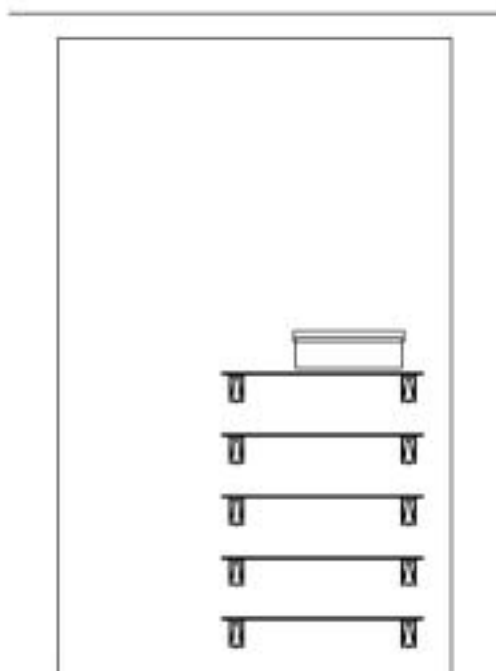

Vorderansicht

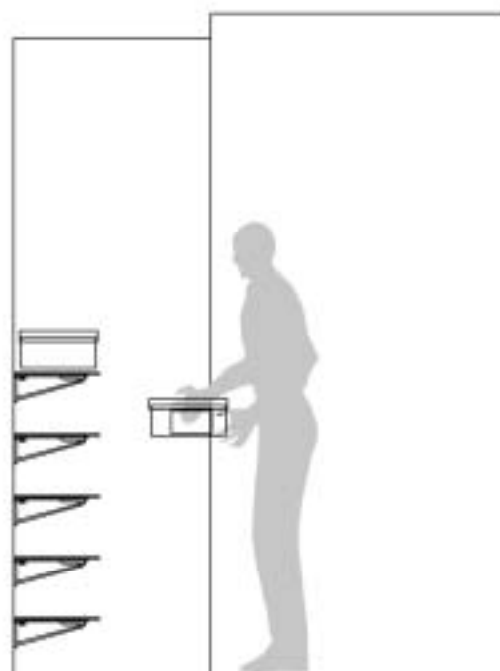

Seitenansicht

正面図

側面図

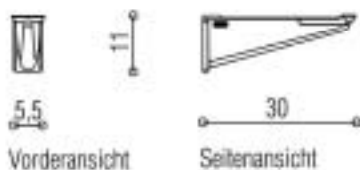

Ansicht von oben

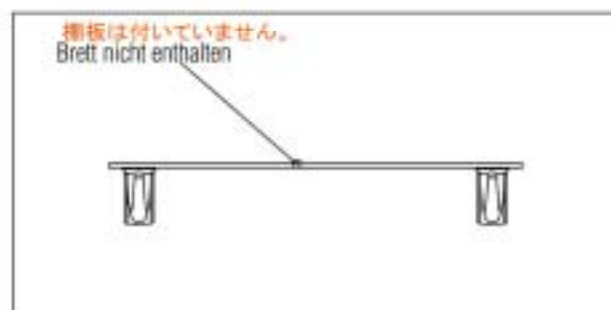

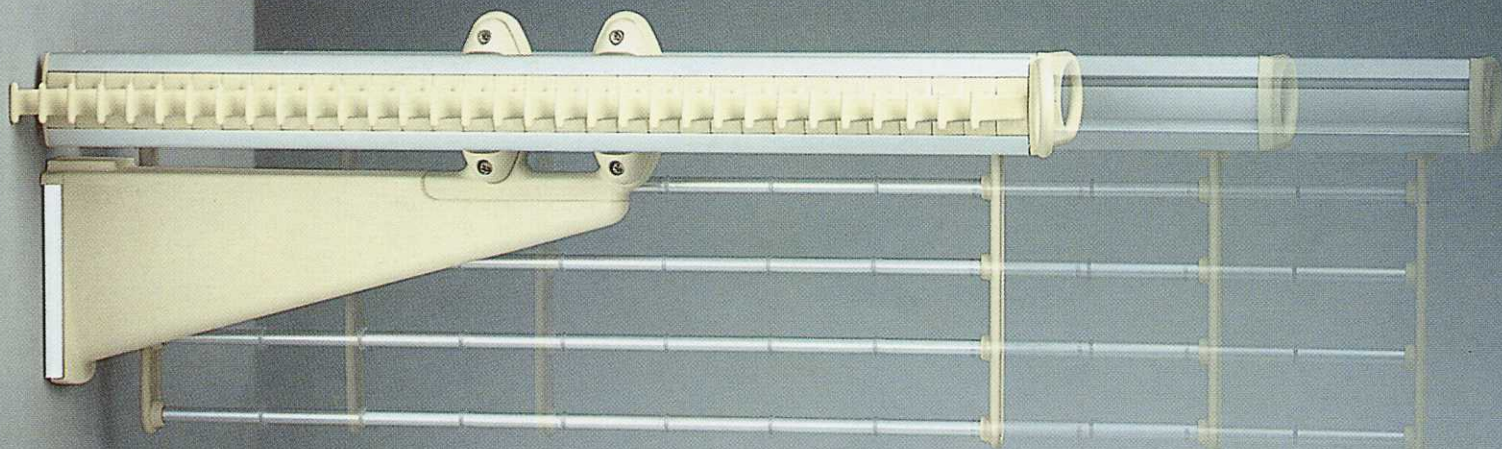
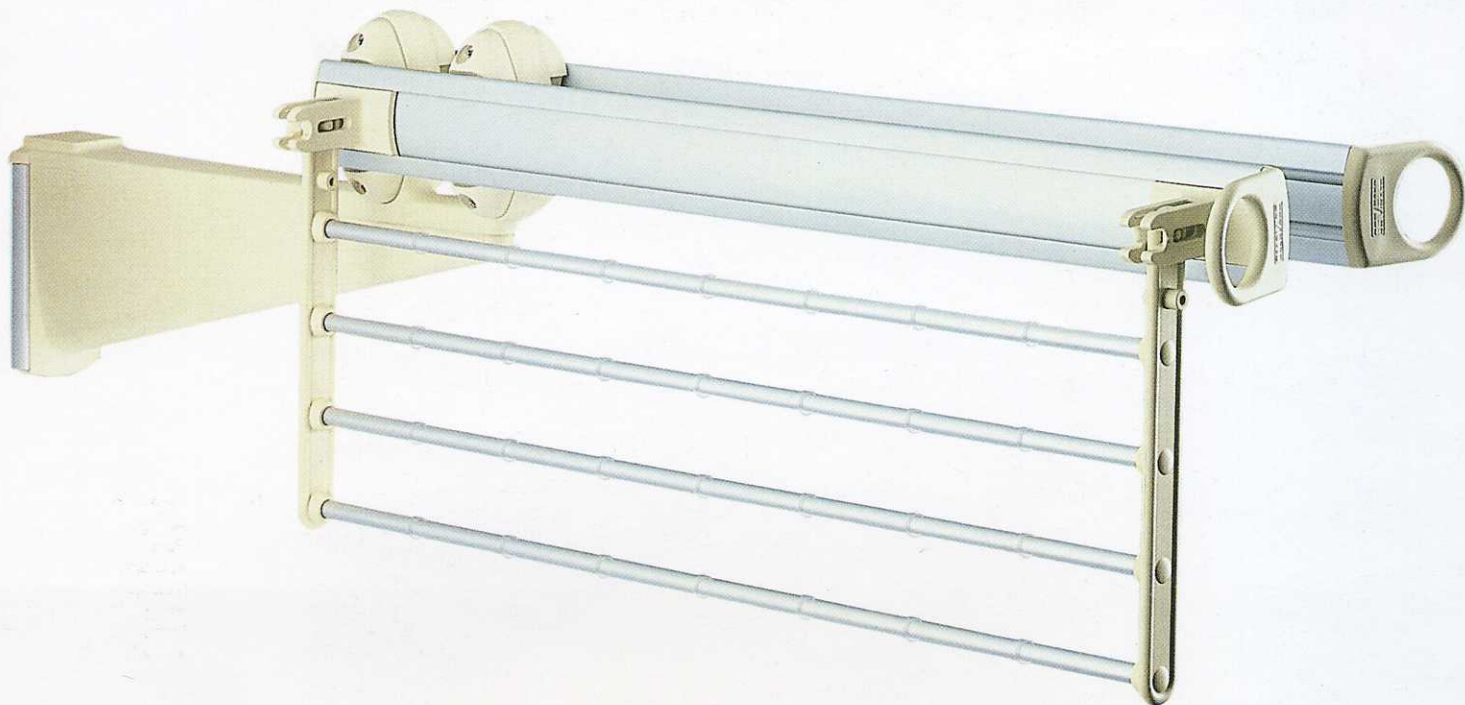

Finally Self System, supporto a parete per applicare tutta la gamma Self System (portacravatte, portapantaloni, portagonne, portacinture e portafoulard).

Finally Self System, Wandhalterung für die Montage der gesamten Self System-Zubehörpalette (Krawatten-, Hosen-, Rock-, Gürtel- und Halstuchhalter).

Finally Self System, στήριγμα τοίχου για τη συναρμολόγηση όλων των αξεσουάρ Self System (κρεμάστρες για γραβάτες, παντελόνια, φούστες, ζώνες και φουλάρια).

Finally Self System, support mural pour l'application de la gamme Self System (porte-cravates, porte-pantalons, porte-jupes, porte-ceintures et porte-foulards).

Finally Self System, soporte de pared para instalar toda la gama Self System (corbatero, pantalonero, faldero, cuelga-cinturones y cuelga-pañuelos).

Finally Self System, wall support for all the range Self System (tie-rack, trousers-rack, skirt-rack, belt-rack and scarf-rack).

Finally Self System, стеновые крепления для монтажа всего спектра аксессуаров Self System (держателей для галстуков, брюк, юбок, ремней и платков).

ファイナリー・セルフシステム、すべてのセルフ・システム関係アクセサリシリーズ用の壁ホルダー (ネクタイ、ズボン、スカート、ベルト、スカーフ用のホルダー)。

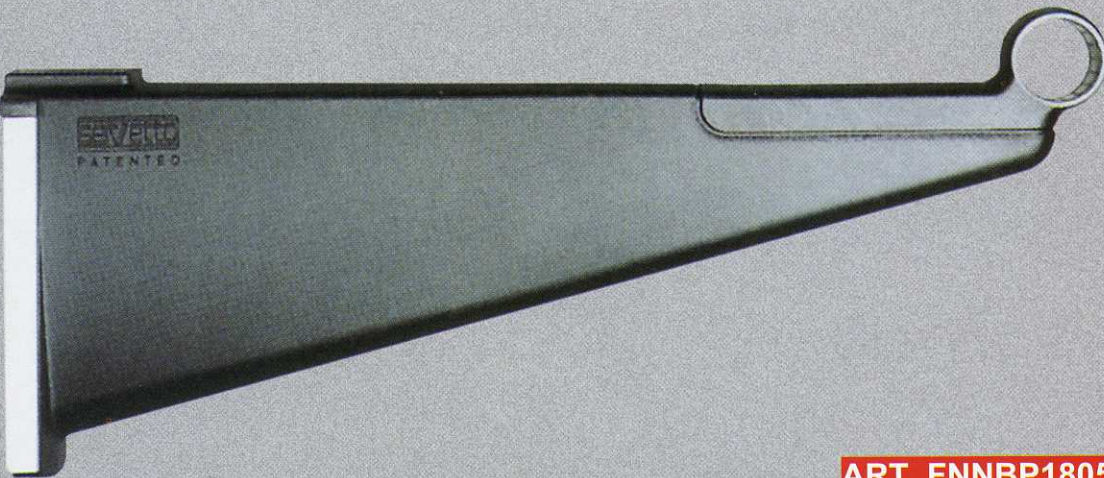

ART. FNNBP1805



ART. FNNBP1905

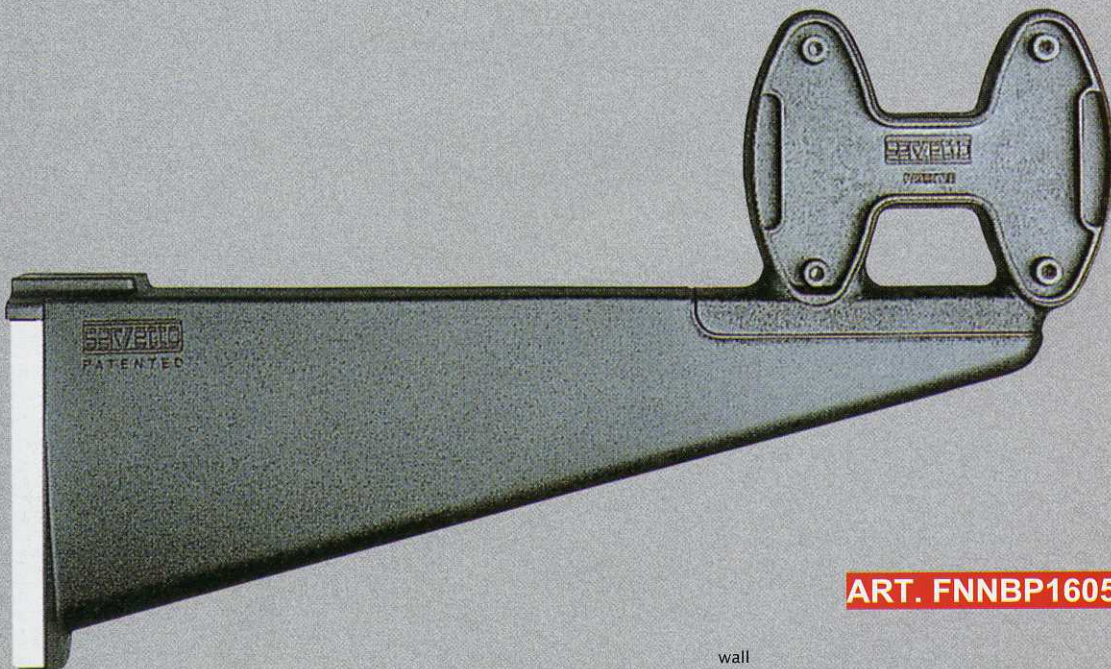

ART. FNNBP1605

A **Tubo**
Stange
Σωληνα
Tube
Tubo
Tubo
Штанга
ツボ

B **Mensola**
Ablage
Ραφι
Tablette
Repisa
Shelf
Πολκα
メンソラ

C **Self System**
セルフシステム

ファイナリーセルフシステム用

produkte: FINALLY Self System
design: P.Nava - C. Ballabio

ブラケットは壁に取り付け
ネクタイ掛やベルト掛を
取り付けられます。

Halterungen, die die Anbringung
der Self System Garnitur
an der Wand ermöglichen.



Ausführungen **仕上**

schwarz **ブラック** 

beige **ページュ** 

aluminium **アルミ** 

品 番

FNNBP1605

FNNBP1608

FNNBP160A

注文数量 5





ファイナリーセルフシステム用

produkte: FINALLY self system

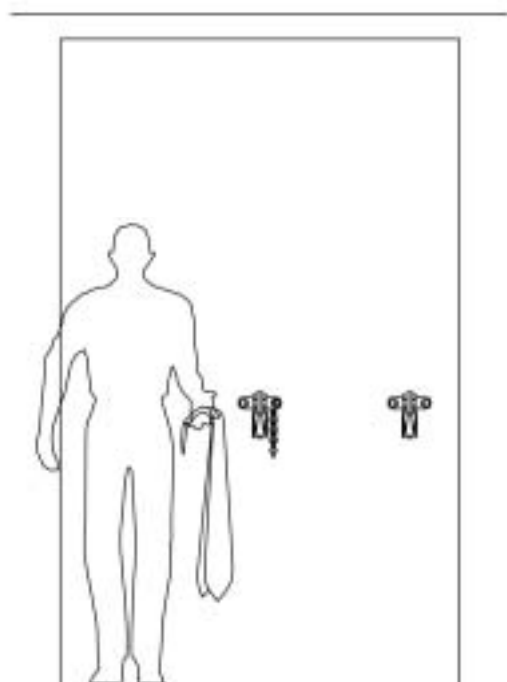

Vorderansicht

正面図

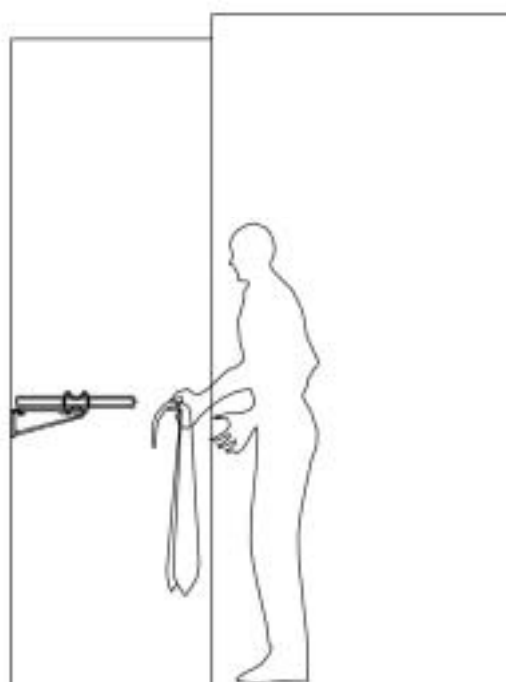

Seitenansicht

側面図



5,5

Vorderansicht

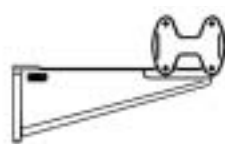

31

Seitenansicht



Ansicht von oben





ART. TIRATAKAG



accessori

tac design E. Terragni

TakaTaka, portacravatte fisso 25 posti, cm 42 . E' interamente realizzato in nylon fibra di vetro con tecnologia di stampaggio ad azoto iniettato.

TakaTaka, Halter, fest, 42 cm, für 25 Krawatten. Ausführung ganz in Glasfasernylon, Stickstoff-Spritzgusstechnik.

TakaTaka, γραβατοκρεμάστρα, σταθερή, 42 εκατοστά, για 25 γραβάτες. Εξολοκλήρου κατασκευασμένη από γυάλινες ίνες νάιλον, διαμορφωμένη με την τεχνολογία έγχυσης σε καλούπια.

TakaTaka, porte-cravate fixe à 25 crochets, cm 42. Réalisé en nylon avec fibre de verre moulé par azote injecté.

TakaTaka, corbatero fijo 25 ganchos, cm 42. Realizado en nylon fibra de vidrio con tecnología de estampación por inyección con azoe.

TakaTaka, fixed tie-rack 25 hooks, cm 42. It is made of nylon glass fiber and produced with azote injection molding technology.

TakaTaka, держатель для галстуков, неподвижный, 42 см, на 25 мест. Выполнен из нейлонового стекловолокна методом азотированного литья под давлением.

タカタカ、ホルダー、頑丈、42センチ、ネクタイ25本用、全グラスファイバーナイロン仕様、窒素ダイカスト技術。

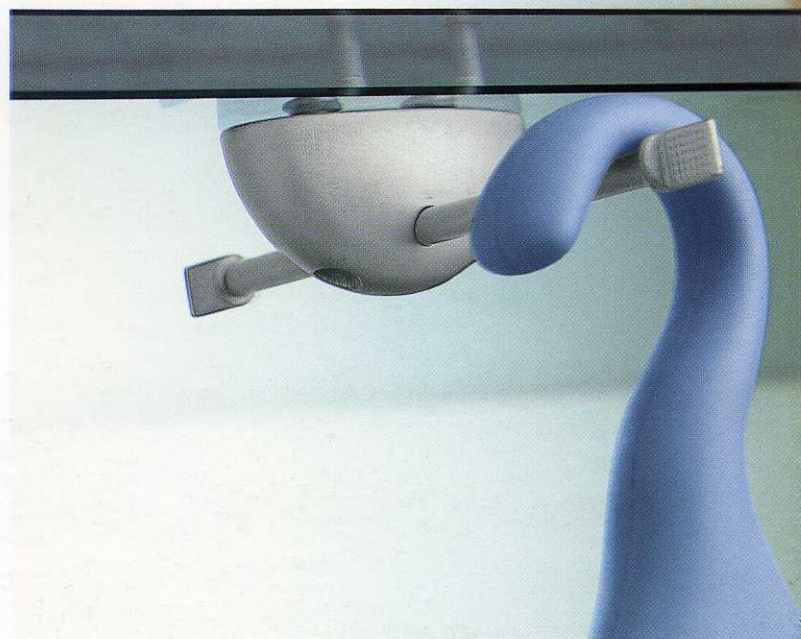
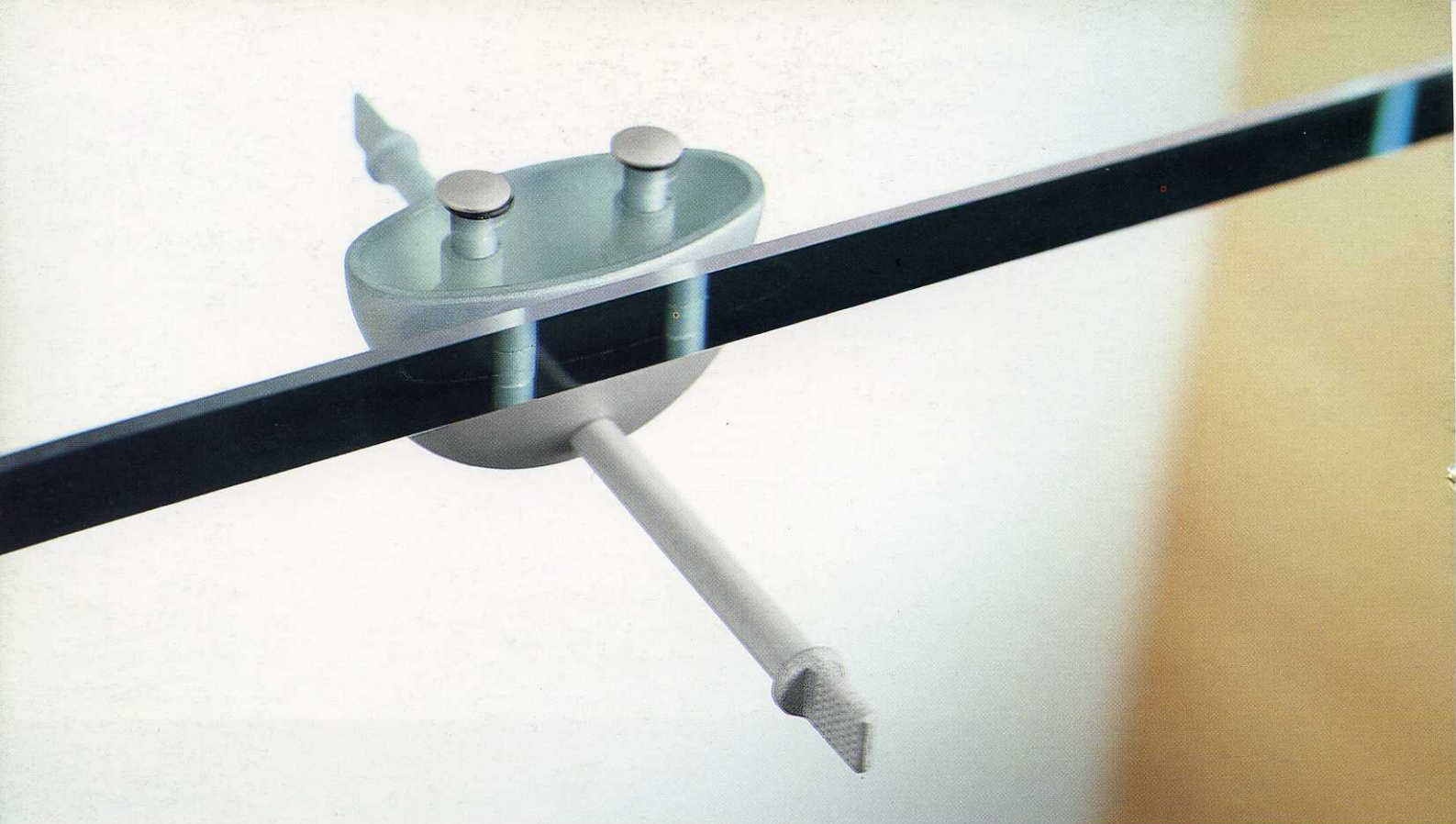

accessori

tirataka design E. Terragni

TiraTaka, appendiabiti piccolo e funzionale da applicare al fianco dell'armadio o sotto il ripiano.

TiraTaka, Garderobenlift, klein und funktional, zur Montage an der Seitenwand des Schrankes oder unter der Ablage.

TiraTaka, ασανσέρ γκαρνταρόμπας, μικρό και πρακτικό, για τοποθέτηση στο πλαϊνό τοίχωμα της ντουλάπας ή κάτω από το ράφι.

TiraTaka, porte-cintres à appliquer sur le côté de l'armoire ou sous un étagère.

TiraTaka, colgador pequeño y funcional con colocación en el lado del armario o bajo el estante.

TiraTaka, small and functional hanger to be fixed to the wardrobe side or under the shelf.

TiraTaka, лифт в шкафу, компактный и функциональный, для монтажа на боковой стене шкафа или под полкой.

ティラタカ、リフトハンガー、小型で機能的、ワードローブの側面または整理箱の下に取付け用。



TiraTaka può essere applicato al ripiano modulare del sistema New Basic.
TiraTaka kann in der modularen Ablage des Systems New Basic montiert werden.
Το TiraTaka μπορεί να τοποθετηθεί και στο δομοστοιχειωτό ράφι του συστήματος New Basic.
TiraTaka peut être appliqué à l'étagère à éléments du système New Basic.
TiraTaka puede ser instalado bajo el estante modular del sistema New Basic.
TiraTaka can be installed to the modular shelf of New Basic system.
TiraTaka может монтироваться в модульную полку системы New Basic.
ティラタカはニューベーシックシステムのモジュール式整理箱に取付けできます。

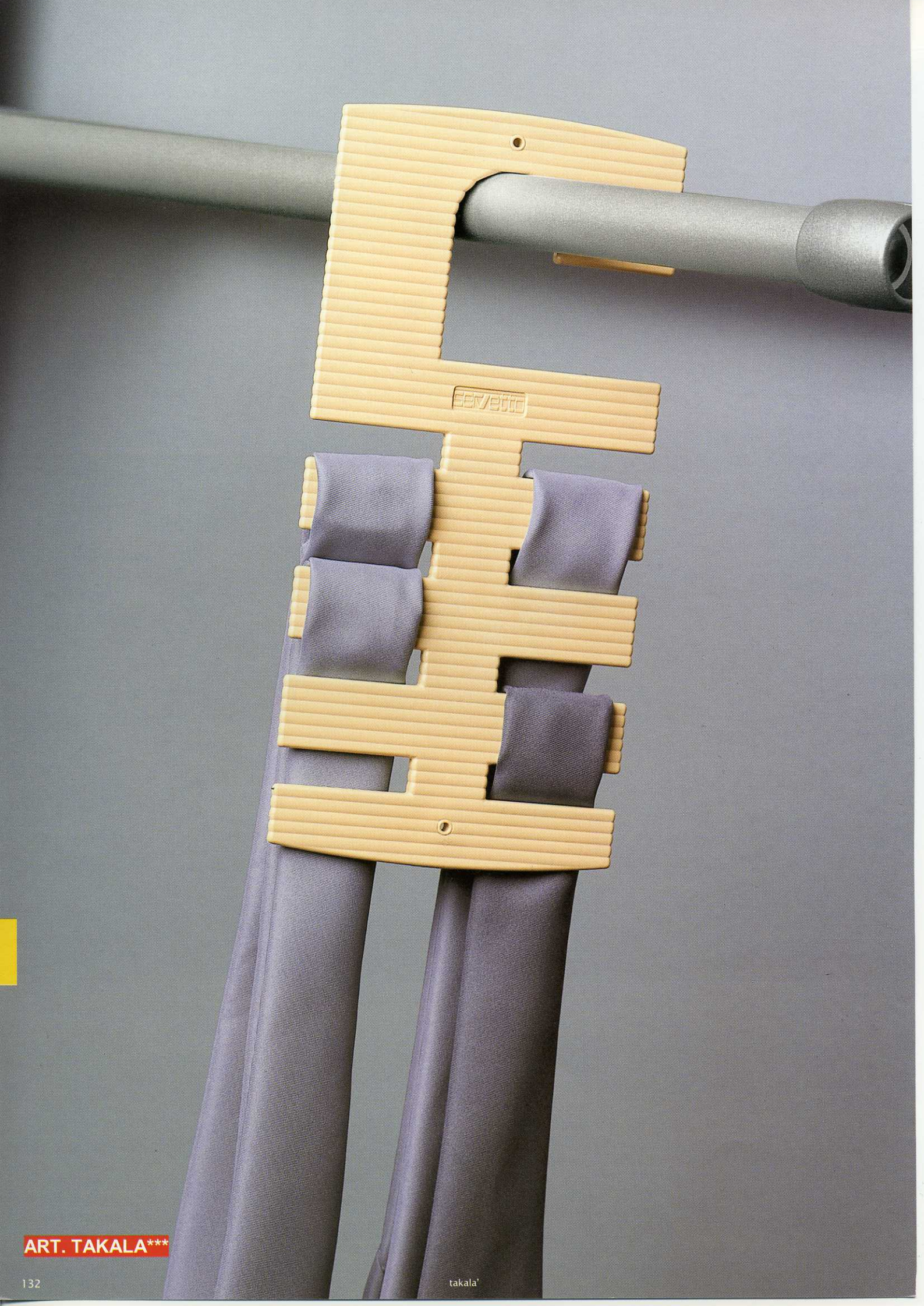

SEVETTO

ART. TAKALA***





ART. STOV01500 ART. TUOV01100

accessori

tubo estensibile ovale design E. Terragni

Tubo portabiti ovale per interno armadi. E' estensibile in larghezza: da cm 58 a 110 cm. Può essere applicato all'armadio utilizzando gli appositi supporti ovali in nylon fibra di vetro.

Kleiderstange Oval für den Schrankinnenraum. In der Breite ausziehbar von 58 bis 110 cm. Schrankmontage mit entsprechenden ovalen Trägern aus Glasfasernylon.

Κρεμάστρα με ωοειδή διατομή για τον εσωτερικό χώρο της ντουλάπας. ρυθμιζόμενο μήκος από 58 έως 110 εκατοστά. Η τοποθέτηση στη ντουλάπα γίνεται με τα αντίστοιχα ωοειδή στηρίγματα από γυάλινες ίνες νάιλον.

Tube porte-vêtements ovale pour armoire. Extensible en largeur : de 58 à 110 cm. A appliquer dans l'armoire avec ses supports ovales en nylon avec fibre de verre.

Tubo oval portaropa para armarios. Es extensible en anchura de 58 a 110 cm. Se puede instalar el tubo en el armario utilizando los soportes ovales de nylon fibra de vidrio.

Oval clothes tube for wardrobes. It is width adjustable from 58 to 110 cm. It can be installed in the wardrobe by using the nylon glass fiber oval supports.

Переключина овальная для одежды для внутреннего пространства шкафа. Регулируется по ширине от 58 до 110 см. Устанавливается в шкафу на соответствующие овальные держатели, выполненные из стекловолоконистого нейлона.

タンス内部用ハンガーレール・オバール。58センチから110センチまでの幅で引出せませす。グラスファイバーナイロン製の長円形キャリアでワードローブに取付けます。





ART. TU03LAA00

accessori

tubo estensibile tondo design E. Terragni

Tubo portabiti per interno armadi. E' disponibile in due dimensioni estensibili in larghezza: da 38 a 62 cm e da 68 a 120 cm.

Kleiderstange für den Schrankinnenraum. Lieferbar in zwei Größen: in der Breite von 38 bis 62 cm und von 68 bis 120 cm ausziehbar.

Κρεμάστρα για τον εσωτερικό χώρο της ντουλάπας. Διαθέσιμη σε δύο μεγέθη: με ρυθμιζόμενο μήκος από 38 έως 62 εκατοστά και από 68 έως 120 εκατοστά.

Tube porte-vêtements extensible pour armoire. Disponible en deux mesures extensibles en largeur : de 38 à 62 cm et de 68 à 120 cm.

Tubo portaropa para armarios. Es disponible en dos dimensiones extensibles en anchura: de 38 a 62 cm y de 68 a 120 cm.

Clothes tube for wardrobes. It is available in two width adjustable dimensions: from 38 to 62 cm and from 68 to 120 cm.

Переключина для одежды для внутреннего пространства шкафа. Поставляется в 2 регулируемых по ширине вариантах: от 38 до 62 см и от 68 до 120 см.

ワードローブ内のハンガーレール。二つのサイズで納品可能：38センチから62センチまでと68センチから120センチまでの幅で引出せます。

otto innominato 8kg

ART. SE62CIGA0

grigio/alluminio
grey/aluminium

ART. SE62CI100

nickel/nero
nickel/black

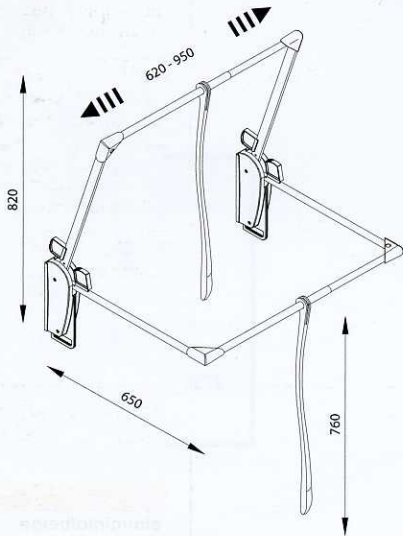

finally tubo 20kg

ART. FNNBP1805

nero/nickel
black/nickel

ART. FNNBP1808

beige/nickel
beige/nickel

ART. FNNBP18GA

grigio/alluminio
grey/aluminium

RIPIANO PER FINALLY TUBO
SHELF FOR FINALLY TUBE

ART. FNNBP18V0

vetro acidato temperato
tempered opaque glass

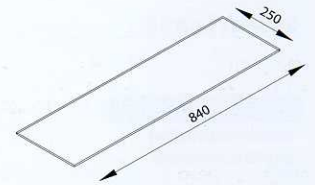
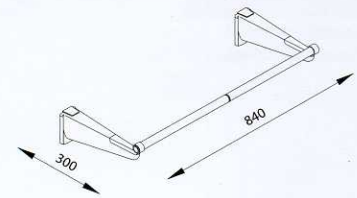

otto closet pro 10kg

ART. SE83CPGA0

grigio/alluminio
grey/aluminium

ART. SE83CP100

nickel/nero
nickel/black

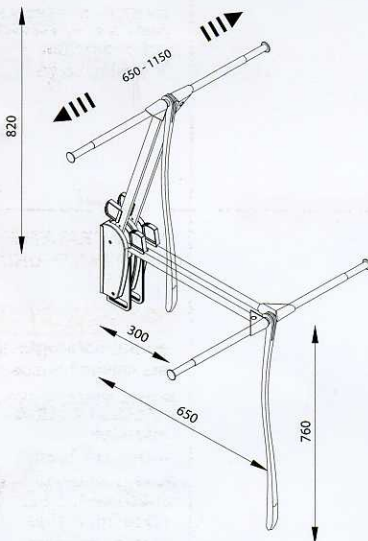

finally mensola 30kg

ART. FNNBP1905

nero
black

ART. FNNBP1908

beige
beige

ART. FNNBP190G

grigio
grey

RIPIANO PER FINALLY MENSOLA
SHELF FOR FINALLY

ART. FNNBP19V0

vetro acidato temperato
tempered opaque glass

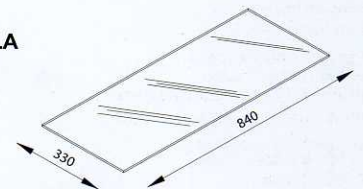
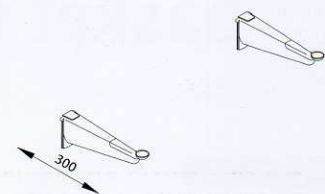

otto 5kg

ART. SE83PA104

bianco
white

ART. SE83PA105

nero
black

ART. SE83PAG00

grigio
grey

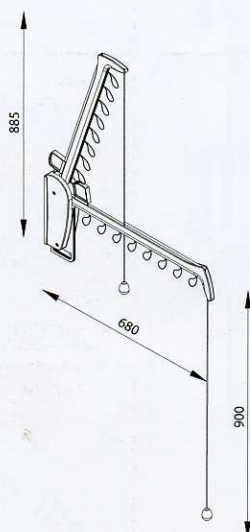

finally self system

ART. FNNBP1605

nero
black

ART. FNNBP1608

beige
beige

ART. FNNBP160G

grigio
grey

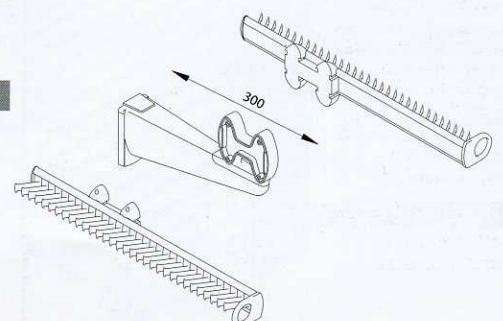

PORTACRAVATTE ESTRAIBILE 32 POSTI SLIDING TIE-RACK 32 HOOKS

ART. SSNBP161A

alluminio/oroglass trasparente
aluminium/transparent oroglass

ART. SSNBP1615

alluminio/nero
aluminium/black

ART. SSNBP1618

alluminio/beige
aluminium/beige

ART. SSNBP1619

ottone/beige
messing/beige

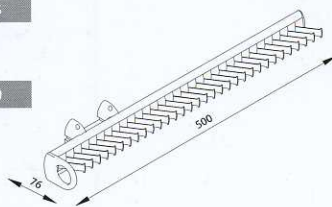

PORTACRAVATTE FISSO 28 POSTI FIXED TIE-RACK 28 HOOKS

ART. SSNBP1628

alluminio/beige
aluminium/beige

ART. SSNBP162A

alluminio/oroglass trasparente
aluminium/transparent oroglass

ART. SSNBP1625

alluminio/nero
aluminium/black

ART. SSNBP1629

ottone/beige
messing/beige

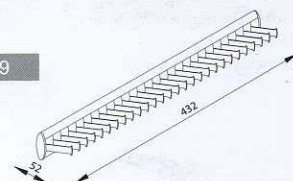

PORTACRAVATTE ESTRAIBILE CON VASCHETTA 20 POSTI SLIDING TIE-RACK WITH TRAY 20 HOOKS

ART. SSNBP1645

alluminio/nero
aluminium/black

ART. SSNBP164A

alluminio/oroglass trasparente
aluminium/transparent oroglass

ART. SSNBP1648

alluminio/beige
aluminium/beige

ART. SSNBP1649

ottone/beige
messing/beige

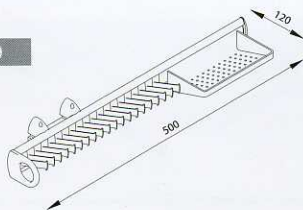

PORTACINTURE ESTRAIBILE 8 POSTI SLIDING BELT-RACK 8 HOOKS

ART. SSNCP152A

alluminio/oroglass trasparente
aluminium/transparent oroglass

ART. SSNCP1525

alluminio/nero
aluminium/black

ART. SSNCP1528

alluminio/beige
aluminium/beige

ART. SSNCP1529

ottone/beige
messing/beige

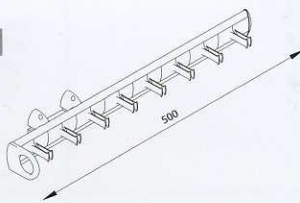

PORTACINTURE FISSO 7 POSTI FIXED BELT-RACK 7 HOOKS

ART. SSNCP1558

alluminio/beige
aluminium/beige

ART. SSNCP155A

alluminio/oroglass trasparente
aluminium/transparent oroglass

ART. SSNCP1555

alluminio/nero
aluminium/black

ART. SSNCP1559

ottone/beige
messing/beige

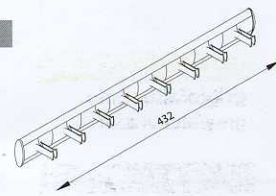

PORTAFOULARDS ESTRAIBILE 8 PINZE SLIDING SCARF-RACK 8 HOOKS

ART. SSNCP1515

alluminio/nero
aluminium/black

ART. SSNCP151A

alluminio/oroglass trasparente
aluminium/transparent oroglass

ART. SSNCP1518

alluminio/beige
aluminium/beige

ART. SSNCP1519

ottone/beige
messing/beige

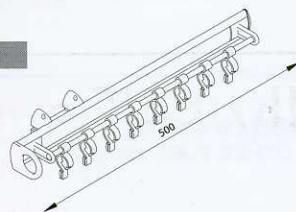

PORTAFOULARDS FISSO 8 PINZE FIXED SCARF-RACK 8 HOOKS

ART. SSNCP154A

alluminio/oroglass trasparente
aluminium/transparent oroglass

ART. SSNCP1545

alluminio/nero
aluminium/black

ART. SSNCP1548

alluminio/beige
aluminium/beige

ART. SSNCP1549

ottone/beige
messing/beige

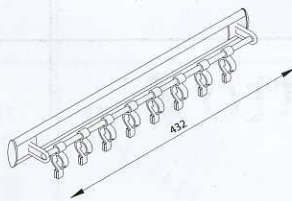

PORTACRAVATTE FISSO POLIFUNZIONALE FIXED MULTIFUNCTIONAL TIE-RACK

ART. SSNBP167A

alluminio/oroglass trasparente
aluminium/transparent oroglass

ART. SSNBP1675

alluminio/nero
aluminium/black

ART. SSNBP1678

alluminio/beige
aluminium/beige

ART. SSNBP1679

ottone/beige
messing/beige

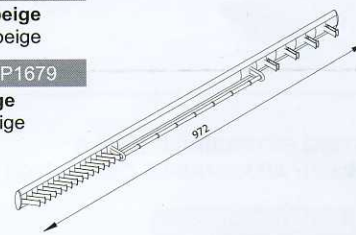

PORTA CRAVATTE/GONNE/PANTALONI ESTRAIBILE PIEGHEVOLE SLIDING FOLDING TIE-/SKIRT-/TROUSERS-RACK

ART. SSNCP1538

alluminio/beige
aluminium/beige

ART. SSNCP153A

alluminio/oroglass trasparente
aluminium/transparent oroglass

ART. SSNCP1535

alluminio/nero
aluminium/black

ART. SSNCP1539

ottone/beige
messing/beige

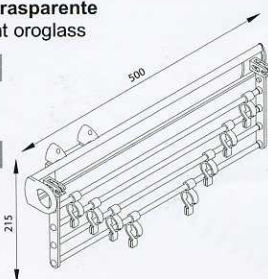

SUPPORTO SOTTORIPIANO SHELF-SUPPORT

ART. SSNBP1638

beige
beige

ART. SSNBP1635

nero
black

ART. SSNBP163A

oroglass trasparente
transparent oroglass

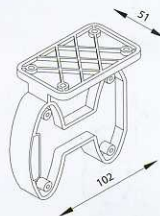

DISTANZIATORE MODULARE SPACER

ART. SSNBP1698

beige
beige

ART. SSNBP1695

nero
black

ART. SSNBP169A

oroglass trasparente
transparent oroglass

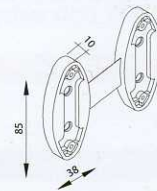

TAKATAKA

ART. TAKATAKAG

grigio
grey

ART. TAKATAKA6

arancio
orange

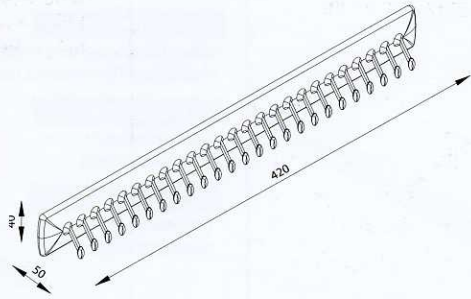

TIRATAKA

ART. TIRATAKAG

grigio
grey

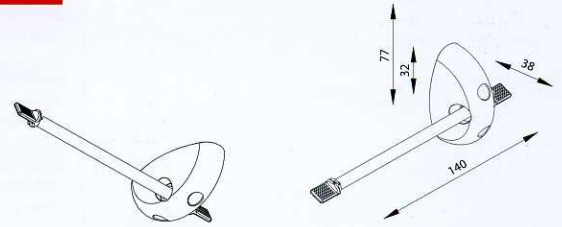

TAKALÀ

ART. TAKALÀ***

rosa salmone
pink

ART. TAKALAVS0

verde scuro
dark green

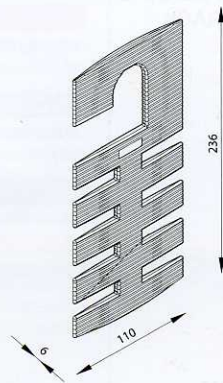

TAC PORTASCARPE
TAC SHOE-RACK

ART. SETAC110A

oroglass trasparente/alluminio
transparent oroglass/aluminium

ART. SETAC11EC

nero
black

ART. SETAC11GA

grigio/alluminio
grey/aluminium

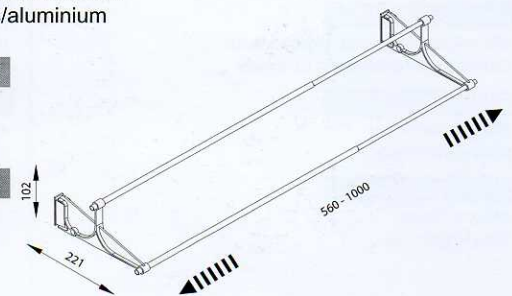

PORTAPANTALONI ESTENSIBILE

WIDTH ADJUSTABLE TROUSERS-RACK

ART. PORPANEXT

alluminio/oroglass trasparente
aluminium/transparent oroglass

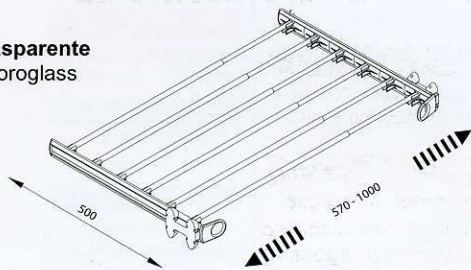

SCIVOLO

ART. SC10ME000

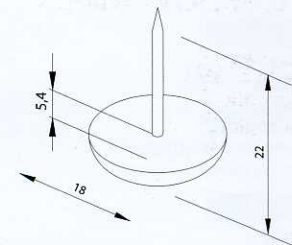

TUBO ESTENSIBILE OVALE

WIDTH ADJUSTABLE OVALE CLOTHES TUBE

ART. TUOV01100

nickel
nickel

ART. TUOV01500

nero
black

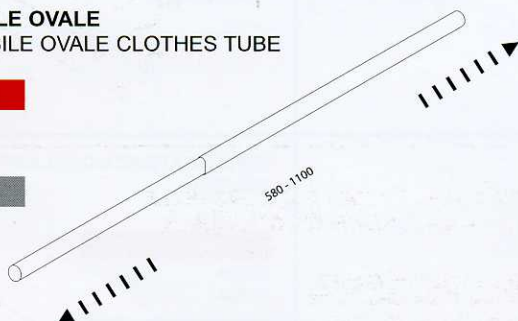

TUBO ESTENSIBILE TONDO cm 38↔62

WIDTH ADJUSTABLE CLOTHES TUBE cm 38↔62

ART. TU03SMA00

alluminio
aluminium

ART. TU03SM100

nickel
nickel

TUBO ESTENSIBILE TONDO cm 68↔120

WIDTH ADJUSTABLE CLOTHES TUBE cm 68↔120

ART. TU03LAA00

alluminio
aluminium

ART. TU03LA100

nickel
nickel

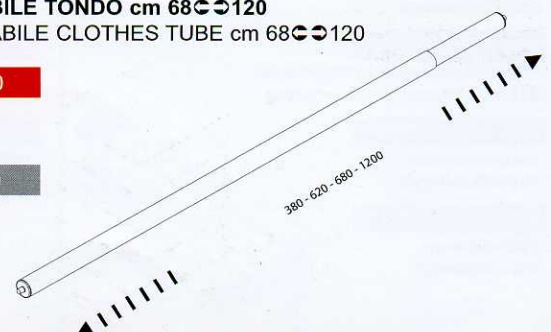

SUPPORTO PER TUBO ESTENSIBILE OVALE

SUPPORT FOR WIDTH ADJUSTABLE OVAL CLOTHES TUBE

ART. STOV01500

nero
black

ART. STOV01800

beige
beige

